

# Инструментальная мебель и средства хранения

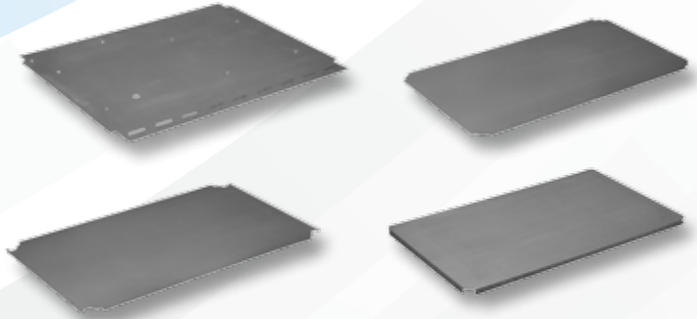

## Подготовка составных частей инструментальной мебели

- 1. Лицевую панель, днище, левую, правую стойки и заднюю стенку** вначале штампуют из рулонной стали на штамповочных машинах с ЧПУ, затем изгибают на листогибочных машинах с ЧПУ.
- 2. Заготовку для держателя колеса** вначале вырезают ножницами выгибают на специальном приспособлении (в две стадии), прошивают и нарезают резьбу.
- 3. Рукоятка тележки** отштампована из рулонной стали на штамповочных машинах с ЧПУ, затем согнута на гибочных машинах с ЧПУ и прикреплена к левой стойке.



### ИЗГОТОВЛЕНИЕ ЯЩИКОВ

Все элементы загружают в сварочный робот-автомат, и всю конструкцию сваривают, после чего её транспортируют в лакокрасочную камеру.

- 4. Ящик 70** штампуют из рулонной стали на штамповочных машинах с ЧПУ, затем изгибают на листогибочных машинах с ЧПУ, обжимают и сваривают точечной сваркой. Ящик таким образом готов к нанесению покрытия.
- 5. Ящик 160** штампуют из рулонной стали на штамповочных машинах с ЧПУ, затем гнут в два перехода на листогибочных машинах с ЧПУ, обжимают и сваривают точечной сваркой. Ящик готов к нанесению покрытия.
- 6. Подъёмную тягу** вырезают используя лазерную резку, обжимают на специальном инструменте, гнут на гибочной машине с ЧПУ, и затем транспортируют для нанесения покрытия.



После нанесения покрытия все составляющие готовы к операции сборки, которую осуществляют на сборочной линии.

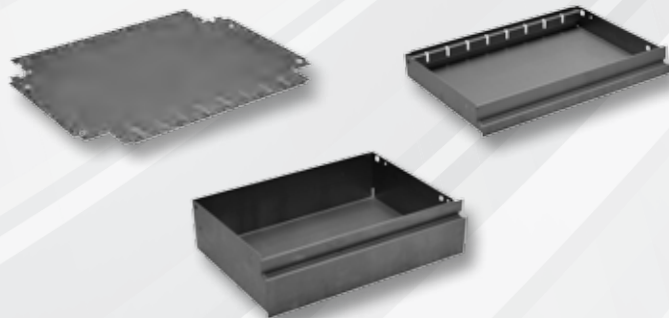

Сборка состоит из следующих операций:

- Нанесение надписей /трафаретной печати/ на ящик
- Сборка ящиков (подъёмную тягу и направляющие приклепывают к ящику и вставляют синтетический коврик)
- Нанесение трафаретной печати на корпус
- Установка синтетического коврика и резинового амортизатора на лицевую панель
- Сборка замка и запирающего механизма
- Закрепление направляющих на корпусе
- Вставка ящиков
- Проверка тележки, установка колёс и ручек на ящиках
- Упаковка тележки в пенополистирол при помощи специального механизма

### 7. Окончательная упаковка изделия





## Качественная листовая сталь

Инструментальные тележки, ящики, шкафы и различные коробки для хранения инструментов, как и рабочие столы, стенды, вешалки и другие аксессуары, изготавливают из высококачественной листовой стали. Благодаря лаковому покрытию, которое предотвращает коррозию и царапины, оборудование имеет длительный срок эксплуатации.



## Удобное хранение инструмента

Инструментальная мебель UNIOR отличается современным дизайном и простотой в использовании. Она позволяет сохранить порядок и тем самым способствует повышению производительности труда каждого мастера.



## Инновационный дизайн

На основе досконального знания местными профессионалами всех рабочих требований была создана инструментальная мебель, способная обеспечить легкий доступ, открытое хранение и наличие инструментов в поле зрения в любое время.



Тележки инструментальные - линия Europlus 227



Тележки инструментальные - линия Eurovision 228 - 229



Тележки инструментальные - линия Eurostyle 229 - 231



Тележки инструментальные - линия Euromaster, Economic и Hercules 232 - 233



Принадлежности для тележек 234 - 236



Верстаки 236 - 237

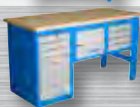

Модульные верстаки 237 - 246



Ящики инструментальные 246 - 249



Шкафы 250 - 253



Чемоданы инструментальные 254



Стойки 255 - 257

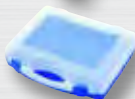

Пластиковые кейсы, сумки 257 - 260

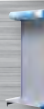

Стенды торговые и принадлежности 261 - 267



## Отличительные особенности тележки для инструмента EUROPLUS UNIOR

### Материал:

- Перфорированный листовой металл
- Выдвижные ящики на шарикоподшипниках с салазками
- Синтетическое покрытие предохраняет ящики и инструмент от повреждений
- Запирающая система
- Защитный механизм закрывания ящиков
- Многофункциональная полка
- Противоударные резиновые накладки
- Экологически чистое лаковое покрытие без добавления кадмия и свинца
- Колеса диам. 125 мм обеспечивают повышенную быстроходность и устойчивость

### Размеры:

- Тележка: 810 x 510 x 945 мм
- Большой выдвижной ящик: 565 x 385 x 150 мм
- Маленький выдвижной ящик: 565 x 365 x 70 мм

### Грузоподъемность:

- Большой ящик: 40 кг
- Статическая грузоподъемность без колес: 2000 кг

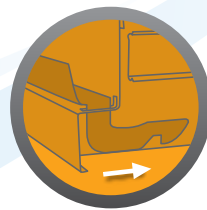

**На выдвижную полку** (290 x 350 мм) можно класть документы и другие предметы. Когда она не нужна, ее можно просто задвинуть внутрь. Грузоподъемность: 10 кг.

10 кг

40 кг

Сбоку предусмотрен ящик для мусора.

Углы тележки усилены противоударными резиновыми протекторами, защищающими тележку и окружающие предметы от повреждений.



Новые 400-мм салазки на шарикоподшипниках являются более качественными по сравнению со стандартными моделями. Это означает повышение грузоподъемности на 10% при сохранении плавности и практически полной бесшумности выдвижения ящика. Ящики выдвигаются очень просто – простым нажатием на пластмассовые предохранительные кнопки.



Механизм закрывания выдвижных ящиков предотвращает нежелательное их открывание.

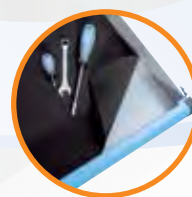

Противоскользящее покрытие обеспечивает защиту ящика от повреждений за счет предотвращения соскальзывания инструмента во время открывания и закрывания ящика.



Долговечные колеса диаметром 125 мм с предохранительным тормозом обеспечивают необходимую подвижность и устойчивость даже при наезде полностью нагруженной тележки на кабель. Устойчивость при перемещении очень важна, особенно на неровных цеховых полах или во дворе.

## Аксессуары



### Держатель для бумаги

Держатель для бумаги в двух возможных версиях гарантирует постоянное наличие бумаги под рукой (**920 ES4A**, 619445).



### Разделители

Выдвижные ящики тележки **EUROPLUS** можно легко разделить на части различных размеров путем установки разделителей (**920 ES3**, 617823).



### Стенка для инструментов

Перфорированная стенка для инструментов из листового металла для подвешивания инструментов и других аксессуаров может присоединяться к тележке **EUROPLUS** (**920.1**, 619711).



### Ложечки

Ложечки **SOS\*** (**964**) из пенополиэтилена позволяют сохранить порядок и защитить Ваши инструменты от повреждений.

\***SOS** = **S**afety (Безопасность)  
**O**rders (Порядок)  
**S**urvey (Контроль)



**920PLUS1**

**Тележка инструментальная EUROPLUS**

- запирающая система
- типовой запорный механизм ящиков
- выдвижная многоцелевая полка в качестве дополнительного рабочего пространства
- новые колёса диаметром 125 мм для повышения подвижности и устойчивости
- амортизирующая резина
- материал: листовая сталь
- выдвижные ящики на шарикоподшипниках с салазками
- пластиковое покрытие предохраняет ящики и инструмент от повреждений
- восемь выдвижных ящиков (семь размерами 565x365x70 мм и один 565x385x150 мм)
- статическая грузоподъемность тележек без колес: 2000 кг
- грузоподъемность ящиков: 40 кг
- покрыта лаком без добавок кадмия и свинца

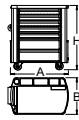

	A	B	H		
617100	910	510	945	72200	

**920PLUS2**

**Тележка инструментальная EUROPLUS**

- запирающая система
- типовой запорный механизм ящиков
- выдвижная многоцелевая полка в качестве дополнительного рабочего пространства
- новые колёса диаметром 125 мм для повышения подвижности и устойчивости
- амортизирующая резина
- материал: листовая сталь
- выдвижные ящики на шарикоподшипниках с салазками
- пластиковое покрытие предохраняет ящики и инструмент от повреждений
- семь выдвижных ящиков (пять размерами 565x365x70 мм и два 565x385x150 мм)
- статическая грузоподъемность тележек без колес: 2000 кг
- грузоподъемность ящиков: 40 кг
- покрыта лаком без добавок кадмия и свинца

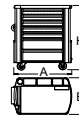

	A	B	H		
617101	810	510	945	75600	

	№	Еuroplus	
	619711	920.1PLUS	x
Инструментальная панель для тележки			
	617823	920ES3	x
Набор разделителей, 4 шт. для арт. 920PLUS			
	619446	920ES4A	x
Держатель рулонной бумаги			
	621019	920ES7	x
Подставка для бутылок к тележке EUROPLUS			
	619525	920ES8	x
Ложемент			
	621896	964ASOS	x
SOS ложемент пустой			
	621897	964BSOS	x
SOS ложемент пустой			



940EV1

**Тележка инструментальная EUROVISION**

- запирающая система
- новые колёса диаметром 125 мм для повышения подвижности и устойчивости
- открытие и закрытие ящиков производится очень легко благодаря унифицированному решению - рукоятка ящика на верхней части позволяет пользователю синхронизировать захват и открытие ящика
- выдвижные ящики на шарикоподшипниках с салазками
- синтетическое покрытие, предупреждающее скольжение, защищает ящики и инструмент от повреждения
- запирающий механизм предотвращает произвольное открытие ящиков
- возможность добавления принадлежностей
- покрыта лаком без добавок кадмия и свинца
- для фиксации принадлежностей на тележке установлены глухие гайки
- одна откидная дверца с замком
- статическая грузоподъёмность тележки без колёс: 1600 кг
- грузоподъёмность ящиков: 40 кг
- четыре ящика (три ящика размерами 563x365x70 мм, один ящик размерами 563x410x150 мм)
- материал: листовая сталь

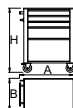

	A	B	H		
619884	720	440	917	44800	

940EV3

**Тележка инструментальная EUROVISION**

- запирающая система
- новые колёса диаметром 125 мм для повышения подвижности и устойчивости
- открытие и закрытие ящиков производится очень легко благодаря унифицированному решению - рукоятка ящика на верхней части позволяет пользователю синхронизировать стопорение и открытие ящика
- выдвижные ящики на шарикоподшипниках с салазками
- синтетическое покрытие, предупреждающее скольжение, защищает ящики и инструмент от повреждения
- запирающий механизм предотвращает произвольное открытие ящиков
- возможность добавления принадлежностей
- покрыта лаком без добавок кадмия и свинца
- для фиксации принадлежностей на тележке установлены глухие гайки
- статическая грузоподъёмность без колёс: 1600 кг
- грузоподъёмность ящиков: 40 кг
- материал: листовая сталь
- шесть ящиков (три ящика размерами 563x365x70 мм, три ящика размерами 563x410x150 мм)

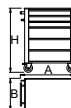

	A	B	H		
621436	720	440	917	51000	

940EV4

**Тележка инструментальная EUROVISION**

- запирающая система
- новые колёса диаметром 125 мм для повышения подвижности и устойчивости
- открытие и закрытие ящиков производится очень легко благодаря унифицированному решению - рукоятка ящика на верхней части позволяет пользователю синхронизировать стопорение и открытие ящика
- выдвижные ящики на шарикоподшипниках с салазками
- синтетическое покрытие, предупреждающее скольжение, защищает ящики и инструмент от повреждения
- запирающий механизм предотвращает произвольное открытие ящиков
- возможность добавления принадлежностей
- покрыта лаком без добавок кадмия и свинца
- для фиксации принадлежностей на тележке установлены глухие гайки
- статическая грузоподъёмность без колёс: 1600 кг
- грузоподъёмность ящиков: 40 кг
- семь ящиков (пять ящиков размерами 563x365x70 мм, два ящика размерами 563x410x150 мм)
- материал: листовая сталь

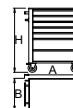

	A	B	H		
619885	720	440	917	57000	



**940EV6**

**Тележка инструментальная EUROVISION**

- запирающая система
- новые колёса диаметром 125 мм для повышения подвижности и устойчивости
- открытие и закрытие ящиков производится очень легко благодаря унифицированному решению - рукоятка ящика на верхней части позволяет пользователю синхронизировать стопорение и открытие ящика
- выдвижные ящики на шарикоподшипниках с салазками
- синтетическое покрытие, предупреждающее скольжение, защищает ящики и инструмент от повреждения
- запирающий механизм предотвращает произвольное открытие ящиков
- возможность добавления принадлежностей
- покрыт лаком без добавок кадмия и свинца
- для фиксации принадлежностей на тележке установлены глухие гайки
- статическая грузоподъёмность без колёс: 1600 кг
- грузоподъёмность ящиков: 40 кг
- восемь ящиков (семь ящиков размерами 563x365x70 мм, один ящик размерами 563x410x150 мм)
- материал: листовая сталь

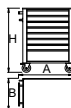

619886 720 440 917 60000 K

	№	Euromission
	620417 940.1EV	x
Инструментальная панель EUROVISION		
	620416 940EVS1	x
Корзина EUROVISION		
	620418 940EVS4	x
Держатель для бумаги EUROVISION		
	620419 940EVS7	x
Подставка для бутылок EUROVISION		
	608923 940ES1	x
Корзина		
	608924 940ES2	x
Корзина		

	№	Euromission
	608925 940ES3	x
Комплект разделителей 4 шт. для арт. 940E		
	622597 940ES3A	x
Комплект разделителей для ящиков малых арт. 940E и 940EV		
	608969 940ES5	x
Карман для документов		
	608970 940ES6	x
Подставка		
	608971 940ES7	x
Подставка для бутылок		
	608972 940ES8	x
Столешница пластиковая (пластик ABS)		
	608973 940ES9	x
Столешница деревянная		
	622598 940ES10	x
Подвес для отвёрток для арт. 940E и 940EV		
	621896 964ASOS	x
SOS ложемент пустой		
	390 - 411	
	621897 964BSOS	x
SOS ложемент пустой		
	390 - 411	

**940E1**

**Тележка инструментальная EUROSTYLE**

- запирающая система
- 4 колеса, одно колесо с тормозом
- выдвижные ящики на шарикоподшипниках с салазками
- пластиковое покрытие предохраняет ящики и инструмент от повреждений
- возможность добавления принадлежностей
- покрыта лаком без добавок кадмия и свинца
- четыре выдвижных ящика (три ящика размерами 560x365x70 мм и один ящик размерами 560x400x150 мм)
- одна откидная дверца с замком
- статическая грузоподъёмность без колёс: 1600 кг
- грузоподъёмность ящиков: 40 кг
- материал: листовая сталь

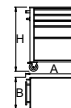

608542 720 440 895 42000 K





**940E3**

**Тележка инструментальная EUROSTYLE**

- запирающая система
- 4 колеса, одно колесо с тормозом
- выдвижные ящики на шарикоподшипниках с салазками
- пластиковое покрытие предохраняет ящики и инструмент от повреждений
- возможность добавления принадлежностей
- покрыта лаком без добавок кадмия и свинца
- шесть выдвижных ящиков (три ящика размерами 560x365x70 мм и три ящика размерами 560x400x150 мм)
- статическая грузоподъемность без колёс: 1600 кг
- грузоподъемность ящиков: 40 кг
- материал: листовая сталь

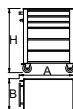

	A	B	H		
608544	720	440	895	48000	<input checked="" type="checkbox"/>

**940E4**

**Тележка инструментальная EUROSTYLE**

- запирающая система
- 4 колеса, одно колесо с тормозом
- выдвижные ящики на шарикоподшипниках с салазками
- пластиковое покрытие предохраняет ящики и инструмент от повреждений
- возможность добавления принадлежностей
- покрыта лаком без добавок кадмия и свинца
- семь выдвижных ящиков (пять ящиков размерами 560x365x70 мм и два ящика размерами 560x400x150 мм)
- статическая грузоподъемность без колёс: 1600 кг
- грузоподъемность ящиков: 40 кг
- материал: листовая сталь

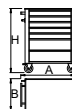

	A	B	H		
608545	720	440	895	52000	<input checked="" type="checkbox"/>

**940E4/1L**

**Тележка инструментальная EUROSTYLE**

- запирающая система
- 4 колеса, одно колесо с тормозом
- выдвижные ящики на шарикоподшипниках с салазками
- пластиковое покрытие предохраняет ящики и инструмент от повреждений
- возможность добавления принадлежностей
- покрыта лаком без добавок кадмия и свинца
- семь выдвижных ящиков (пять ящиков размерами 560x365x70 мм и два ящика размерами 560x400x150 мм)
- статическая грузоподъемность без колёс: 1600 кг
- грузоподъемность ящиков: 40 кг
- левая и правая стенки перфорированные
- включает 10 крючков длиной 50 мм
- столешница пластиковая (пластик ABS)
- материал: листовая сталь



	A	B	H		
612138	720	440	895	60000	<input checked="" type="checkbox"/>

940E6

Тележка инструментальная EUROSTYLE

- запирающая система
- 4 колеса, одно колесо с тормозом
- выдвижные ящики на шарикоподшипниках с салазками
- пластиковое покрытие предохраняет ящики и инструмент от повреждений
- возможность добавления принадлежностей
- покрыта лаком без добавок кадмия и свинца
- восемь ящиков (семь ящиков размерами 560x365x70 мм, один ящик размерами 560x400x150 мм)
- статическая грузоподъемность без колёс: 1600 кг
- грузоподъемность ящиков: 40 кг
- материал: листовая сталь

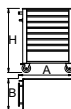

	A	B	H		
608547	720	440	895	56000	K

940E9

Тележка инструментальная EUROSTYLE

- запирающая система
- 4 колеса, одно колесо с тормозом
- выдвижные ящики на шарикоподшипниках с салазками
- пластиковое покрытие предохраняет ящики и инструмент от повреждений
- возможность добавления принадлежностей
- покрыт лаком без добавок кадмия и свинца
- восемь выдвижных ящиков (семь ящиков размерами 560x365x70 мм, один ящик размерами 560x400x150 мм)
- статическая грузоподъемность без колёс: 1600 кг
- грузоподъемность ящиков: 40 кг
- материал: листовая сталь



	A	B	H		
611757	720	500	975	72000	K



	№	Eurostyle	
	608923	940ES1	x
Корзина			
	608924	940ES2	x
Корзина			
	608925	940ES3	x
Комплект разделителей 4 шт. для арт. 940E			
	622597	940ES3A	x
Комплект разделителей для ящиков малых арт. 940E и 940EV			
	608968	940ES4	x
Держатель рулонной бумаги			
	619445	940ES4A	x
Держатель рулонной бумаги			
	608969	940ES5	x
Карман для документов			
	608970	940ES6	x
Подставка			
	608971	940ES7	x
Подставка для бутылок			
	608972	940ES8	x
Столешница пластиковая (пластик ABS)			
	622598	940ES10	x
Подвес для отвёрток для арт. 940E и 940EV			
	620416	940EVS1	x
Корзина EUROVISION			
	620418	940EVS4	x
Держатель для бумаги EUROVISION			
	620419	940EVS7	x
Подставка для бутылок EUROVISION			
	621896	964ASOS	x
SOS ложемент пустой			
			390 - 411
	621897	964BSOS	x
SOS ложемент пустой			
			390 - 411



940M1

**Тележка инструментальная EUROMASTER**

- запирающая система
- 4 колеса, одно колесо с тормозом
- выдвижные ящики на шарикоподшипниках с салазками
- пластиковое покрытие предохраняет ящики и инструмент от повреждений
- покрыта лаком без добавок кадмия и свинца
- шесть выдвижных ящиков (пять ящиков размерами 560x365x70 мм, один ящик размерами 560x400x150)
- статическая грузоподъемность без колёс: 1600 кг
- грузоподъемность каждой крышки в закрытом состоянии: 80 кг (в открытом состоянии - 32 кг)
- грузоподъемность ящиков: 40 кг
- с держателем для бутылок и пластиковым карманом для мелких деталей
- материал: листовая сталь

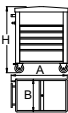

612218 730 465 975 58000 K

940M2

**Тележка инструментальная EUROMASTER**

- запирающая система
- 4 колеса, одно колесо с тормозом
- выдвижные ящики на шарикоподшипниках с салазками
- пластиковое покрытие предохраняет ящики и инструмент от повреждений
- покрыта лаком без добавок кадмия и свинца
- три выдвижных ящика (два ящика размерами 560x365x70 мм, один ящик размерами 560x400x150)
- статическая грузоподъемность без колёс: 1600 кг
- грузоподъемность каждой крышки в закрытом состоянии: 80 кг (в открытом состоянии - 32 кг)
- грузоподъемность ящиков: 40 кг
- материал: листовая сталь

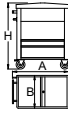

612324 730 465 975 40000 K

940H1

**Верстак передвижной HERCULES**

- запирающая система (2 замка)
- 4 колеса, два с тормозом
- выдвижные ящики на шарикоподшипниках с салазками
- пластиковое покрытие предохраняет ящики и инструмент от повреждений
- покрыт лаком без добавок кадмия и свинца
- семь фронтальных выдвижных ящика размерами 560x365 мм (пять высотой 70 мм и два высотой 150 мм)
- семь боковых выдвижных ящиков размерами 390x323 мм (пять высотой 70 мм и два высотой 150 мм)
- деревянная столешница
- статическая грузоподъемность без колёс: 2300 кг
- грузоподъемность боковых ящиков: 25 кг
- грузоподъемность фронтальных ящиков: 40 кг
- материал: листовая сталь

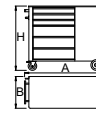

615510 1080 550 955 115600 K

Barcode	№	Euromaster
621896	964ASOS	x
SOS ложемент пустой		
390 - 411		
621897	964BSOS	x
SOS ложемент пустой		
390 - 411		
608925	940ES3	x
Комплект разделителей 4 шт. для арт. 940E		
622597	940ES3A	x
Комплект разделителей для ящиков малых арт. 940E и 940EV		

Barcode	№	Economic
617269	940ECOS1	x
Комплект разделителей 3 шт. для арт. 940ECO		
618460	940ECOES7	x
Подставка для бутылок для тележки инструментальной ECONOMIC		

940ECO

**Тележка инструментальная ECONOMIC**

- запирающая система
- 4 колеса, одно колесо с тормозом
- выдвижные ящики на шарикоподшипниках с салазками
- пластиковое покрытие предохраняет ящики и инструмент от повреждений
- возможность добавления принадлежностей
- покрыта лаком без добавок кадмия и свинца
- материал: листовая сталь
- шесть ящиков (четыре ящика размерами 490x275x70 мм, два ящика размерами 490x310x150 мм)
- грузоподъемность ящиков: 30 кг

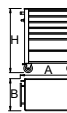

617227 700 355 890 33000 K

940H2

**Верстак передвижной HERCULES**

- запирающая система
- 4 колеса, два с тормозом
- выдвижные ящики на шарикоподшипниках с салазками
- пластиковое покрытие предохраняет ящики и инструмент от повреждений
- покрыт лаком без добавок кадмия и свинца
- семь фронтальных выдвижных ящика размерами 560x365 мм (пять высотой 70 мм и два высотой 150 мм)
- дверца с замком
- деревянная столешница
- статическая грузоподъемность без колёс: 2300 кг
- грузоподъемность фронтальных ящиков: 40 кг
- материал: листовая сталь

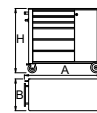

615511 1080 550 955 96200 K

## 940H3

## Верстак передвижной HERCULES

- запирающая система
- 4 колеса, два с тормозом
- выдвижные ящики на шарикоподшипниках с салазками
- пластиковое покрытие предохраняет ящики и инструмент от повреждений
- покрыт лаком без добавок кадмия и свинца
- семь фронтальных выдвижных ящика размерами 560x365 мм (пять высотой 70 мм и два высотой 150 мм)
- одна сторона с полками
- деревянная столешница
- статическая грузоподъемность без колёс: 2300 кг
- грузоподъемность больших ящиков: 40 кг
- материал: листовая сталь

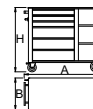









































	A	B	H		
615512	1080	550	955	94200	K













	№	Hercules	Hercules
621442	940.1H	x	
	Инструментальная панель для верстака HERCULES		
621896	964ASOS	x	
	SOS ложемент пустой		
		390 - 411	
621897	964BSOS	x	
	SOS ложемент пустой		
		390 - 411	
608969	940ES5	x	
	Карман для документов		
608971	940ES7	x	
	Подставка для бутылок		
608923	940ES1	x	
	Корзина		
608925	940ES3	x	
	Комплект разделителей 4 шт. для арт. 940E		
608924	940ES2	x	
	Корзина		
622597	940ES3A		
	Комплект разделителей для ящиков малых арт. 940E и 940EV		
610932	940HS3		
	Комплект разделителей 3 шт. для арт. 940H		
622882	940.2H2		
	Дверца для верстака арт. 940H2		



# Запасные части

	№			920PLUS	940E	940EV	940ECO	940M	940H	994	946	943P1, 943P2	948	949	938	938V	938M	939	939EV
	<b>610159</b>	D3	585x405x75		x											x			
	Ящик малый																		
	<b>610160</b>	D4	585x405x153		x											x			
	Ящик большой																		
	<b>613099</b>	D11	585x612x75								x	x							
	Ящик малый																		
	<b>613098</b>	D12	585x612x153								x	x							
	Ящик большой																		
	<b>615998</b>	D13	585x405x75					x	x										
	Ящик малый																		
	<b>615999</b>	D14	585x405x153					x	x										
	Ящик большой																		
	<b>616000</b>	D15	415x365x75						x										
	Ящик малый боковой																		
	<b>616001</b>	D16	415x365x153						x										
	Ящик большой																		
	<b>619521</b>	D17	585x412x75	x															
	Ящик малый для арт. 920PLUS1, 920PLUS2																		
	<b>619520</b>	D18	585x412x155	x															
	Ящик большой для арт. 920PLUS1, 920PLUS2																		
	<b>620564</b>	D20	585x413x75			x													
	Ящик малый EUROVISION																		
	<b>620563</b>	D19	585x413x153			x													
	Ящик большой EUROVISION																		
	<b>620247</b>	D20ECO	520x313x75				x												
	Ящик малый 940ECO																		
	<b>620246</b>	D19ECO	520x313x155				x												
	Ящик большой 940ECO																		
	<b>621663</b>	D939EV1	585x323x75																x
	Ящик малый EUROVISION																		
	<b>621664</b>	D939EV2	585x323x153																x
	Ящик большой EUROVISION																		
	<b>610165</b>	K1	180°	x	x		x	x	x		x	x							
	Ключ с замком																		
	<b>610233</b>	K1S	90° + 180°		x			x	x										
	Комплект из замка с двумя ключами																		
	<b>615004</b>	K7	90°		x	x		x					x	x	x	x	x	x	
	Ключ с замком																		
	<b>619522</b>	K8	180°	x															
	Ключ с замком 920																		
	<b>620562</b>	K9	180°			x													x
	Ключ с замком EUROVISION																		
	<b>610171</b>	R1	345x60x30		x														
	Ручка																		

	№	↙	📏	920PLUS	940E	940EV	940ECO	940M	940H	994	946	943P1, 943P2	948	949	938	938V	938M	939	939EV	
	610174	R4	490x66x90						x											
			Ручка																	
	616002	R5	390x70x25					x												
			Ручка																	
	620565	R7	375x98x40			x														
			Ручка EUROVISION																	
	610177	T2	694x434		x															
			Синтетическое покрытие на столешницу																	
	610180	T5	560x380					x	x											
			Синтетическое покрытие для ящиков																	
	615247	T6	560x398					x	x											
			Синтетическое покрытие для ящиков																	
	616003	T7	391x341						x											
			Синтетическое покрытие для ящиков																	
	616004	T8	391x359						x											
			Синтетическое покрытие для ящиков																	
	616005	T9	560x591								x									
			Синтетическое покрытие для ящиков																	
	616006	T10	560x608								x									
			Синтетическое покрытие для ящиков																	
	616007	T11	589x437					x												
			Синтетическое покрытие для полок																	
	620566	T12	694x434			x														
			Синтетическое покрытие для столешницы EUROVISION																	
	620568	T13	560x380			x														
			Синтетическое покрытие для ящиков малых EUROVISION																	
	620569	T14	560x405			x														
			Синтетическое покрытие для ящиков больших EUROVISION																	
	620939	T920	560x380	x		X														
			Синтетическое покрытие для ящиков малых и больших EUROPLUS																	
	621665	T939EV1	560x294																	x
			Синтетическое покрытие для ящика малого EUROVISION																	
	621666	T939EV2	560x317																	x
			Синтетическое покрытие для ящика большого EUROVISION																	
	610181	V1	400		x	x														
			Салазки на шарикоподшипниках																	
	610182	V2	350						x											
			Салазки на шарикоподшипниках																	
	603664	V3	400	X				x	x											
			Салазки на шарикоподшипниках																	
	613100	V4	600								x	x		x						
			Салазки на шарикоподшипниках																	
	616008	V5	700					x												
			Салазки на шарикоподшипниках																	





	№	↙	🔧	920PLUS	940E	940EV	940ECO	940M	940H	994	946	943P1, 943P2	948	949	938	938V	938M	939	939EV
	619551	V6	300				x												x
Салазки на шарикоподшипниках для серии 940ECO																			
	619523	V8	400	x				x	x										
Салазки на шарикоподшипниках																			
	610183	W1	100		x		x	x		x							x		
Вращающиеся вокруг оси стойки колёса, с тормозом																			
	610184	W2	100		x		x	x		x							x		
Вращающиеся вокруг оси стойки колёса, без тормоза																			
	610185	W3	100		x		x	x		x							x		
Закреплённые колёса																			
	610188	W6	150		x														
Зафиксированное колесо																			
	610189	W7	160						x										
Зафиксированное колесо																			
	610190	W8	125						x										
Вращающееся вокруг оси стойки колесо, с тормозом																			
	610191	W20	100		x		x	x		x							x		
Комплект колёс																			
	610192	W21	100+150		x														
Комплект колёс																			
	610195	W24	125+160						x										
Комплект колёс																			
	619524	W26	125	x		x													
Комплект колёс																			

946A

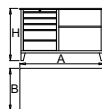
Верстак

- запирающая система
- выдвижные ящики на шарикоподшипниках с салазками
- пластиковое покрытие предохраняет ящики и инструмент от повреждений
- покрыт лаком без добавок кадмия и свинца
- деревянная столешница
- пять выдвижных ящиков (два ящика размерами 560x570x70 мм, три ящика размерами 560x605x150 мм)
- статическая грузоподъёмность: 2300 кг
- грузоподъёмность ящиков: 40 кг
- материал: листовая сталь







	A	B	H		
612328	1500	750	925	116000	

946C

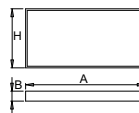
Инструментальная панель

- материал: листовая сталь
- покрыта лаком без добавок кадмия и свинца
- с 30 крючками







	A	B	H		
612329	1500	125	740	20000	

946CR

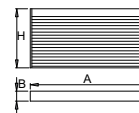
Инструментальная панель с жалюзи

- покрыта лаком без добавок кадмия и свинца
- с 30 крючками
- модель CR с жалюзи и запирающей системой
- материал: листовая сталь



	A	B	H		
612330	1500	125	740	30000	

946AC

**Верстак с инструментальной панелью**

- комбинация верстака (арт. 946A) и инструментальной панели (арт. 946C) (арт. 946ACR с жалюзи)



	A	B	H		
612220	1500	750	1665	136000	K

946D

**Дверца для верстака арт. 946**

- материал: листовая сталь
- покрыта лаком без добавок кадмия и свинца



	A	C	B		
613097	665	20	565	3650	K

946T

**Модульный верстак передвижной**

- материал: листовая сталь
- покрыт лаком без добавок кадмия и свинца
- клееная фанера - бук
- защищен экологически безвредным покрытием
- динамическая грузоподъемность: 1000 кг
- колёса диаметром 200 мм



	A	B	H		
621448	2050	750	800	90000	X

946ACR

**Верстак с инструментальной панелью с жалюзи**

- комбинация верстака (арт. 946A) и инструментальной панели с жалюзи (арт. 946CR)



	A	B	H		
612331	1500	750	1665	146000	K

946G

**Рабочий стол**

- складывающиеся ножки
- статическая грузоподъемность: 250 кг
- материал: листовая сталь
- покрыт лаком без добавок кадмия и свинца
- клееная фанера - бук
- защищен экологически безвредным покрытием

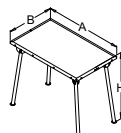

	A	B	H		
621573	1000	600	850	21800	F

943P1

**Ящик инструментальный большой - 7 отделений**

- запирающая система
- выдвигаемые ящики на шарикоподшипниках с салазками
- пластиковое покрытие предохраняет ящики и инструмент от повреждений
- покрыт лаком без добавок кадмия и свинца
- семь ящиков (пять ящиков размерами 560x570x70 мм, два ящика размерами 560x605x150 мм)
- грузоподъемность маленьких ящиков: 40 кг
- возможность использования ложементов SOS системы
- материал: листовая сталь

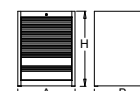

	A	B	H		
618466	665	650	870	69600	K

943P2

**Ящик инструментальный большой - 8 отделений**

- запирающая система
- выдвижные ящики на шарикоподшипниках с салазками
- пластиковое покрытие предохраняет ящики и инструмент от повреждений
- покрыт лаком без добавок кадмия и свинца
- восемь ящиков (семь ящиков размерами 560x570x70 мм, один ящик размерами 560x605x150 мм)
- грузоподъемность ящиков: 40 кг
- возможность использования ложементов SOS системы
- материал: листовая сталь

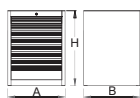

	A	B	H		
618467	665	650	870	74200	K

943P4

**Ящик инструментальный малый - 8 отделений**

- запирающая система
- выдвижные ящики на шарикоподшипниках с салазками
- пластиковое покрытие предохраняет ящики и инструмент от повреждений
- покрыт лаком без добавок кадмия и свинца
- восемь ящиков (семь ящиков размерами 390x570x70 мм, один ящик размерами 390x605x150 мм)
- грузоподъемность ящиков: 40 кг
- возможность использования ложементов SOS системы
- материал: листовая сталь

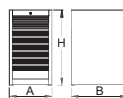

	A	B	H		
618469	495	650	870	63000	K

943P6

**Ящик инструментальный - 4 отделения**

- запирающая система
- выдвижные ящики на шарикоподшипниках с салазками
- пластиковое покрытие предохраняет ящики и инструмент от повреждений
- покрыт лаком без добавок кадмия и свинца
- четыре ящика размерами 390x570x70 мм
- грузоподъемность маленьких ящиков: 40 кг
- возможность использования ложементов SOS системы
- материал: листовая сталь



	A	B	H		
618471	495	650	390	31800	K

943P3

**Ящик инструментальный малый - 7 отделений**

- запирающая система
- выдвижные ящики на шарикоподшипниках с салазками
- пластиковое покрытие предохраняет ящики и инструмент от повреждений
- покрыт лаком без добавок кадмия и свинца
- семь ящиков (пять ящиков размерами 390x570x70 мм, два ящика размерами 390x605x150 мм)
- грузоподъемность ящиков: 40 кг
- возможность использования ложементов SOS системы
- материал: листовая сталь

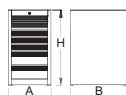

	A	B	H		
618468	495	650	870	59200	K

943P5

**Ящик инструментальный - 2 отделения и дверца**

- запирающая система
- выдвижные ящики на шарикоподшипниках с салазками
- пластиковое покрытие предохраняет ящики и инструмент от повреждений
- покрыт лаком без добавок кадмия и свинца
- два ящика размерами 390x570x70 мм
- с дверцей
- грузоподъемность ящиков: 40 кг
- возможность использования ложементов SOS системы
- материал: листовая сталь

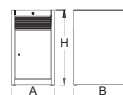

	A	B	H		
618470	495	650	870	37600	K

943P7

**Шкаф для модульного верстака**

- запирающая система
- покрыт лаком без добавок кадмия и свинца
- с дверцей
- материал: листовая сталь

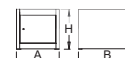

	A	B	H		
618472	495	650	390	9400	K

943P8

Поддержка для модульного верстака

- покрыта лаком без добавок кадмия и свинца
- материал: листовая сталь

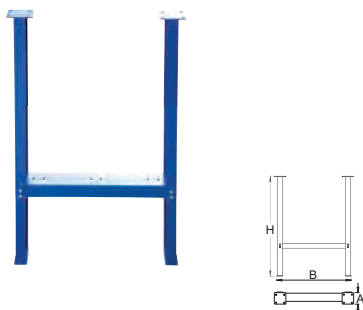

618473	A	B	H	К
	100	650	870	7500

943P11

Соединительное звено длинное для модульного верстака

- покрыто лаком без добавок кадмия и свинца
- материал: листовая сталь

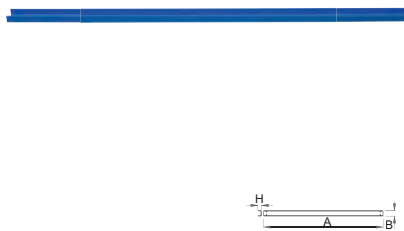

618476	A	B	H	К
	1920	70	50	6800

943P9

Столешница фанерная короткая для модульного верстака

- клееная фанера - бук
- защищена экологически безвредным покрытием

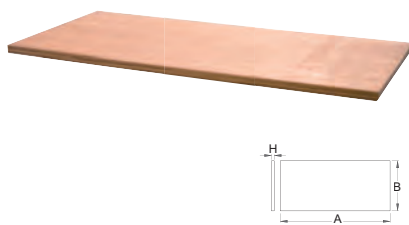

618474	A	B	H	К
	1650	750	40	41000

943P12

Соединительное звено короткое для модульного верстака

- покрыто лаком без добавок кадмия и свинца
- материал: листовая сталь

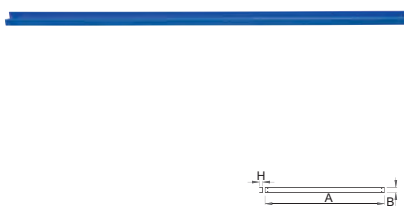

618477	A	B	H	К
	1520	70	50	5400

943P10

Столешница фанерная длинная для модульного верстака

- клееная фанера - бук
- защищена экологически безвредным покрытием

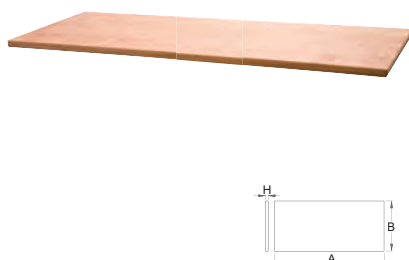

618475	A	B	H	К
	2050	750	40	51000

943PS1

Набор разделителей, 5 шт., для арт. 943P1, P2 и 946

- материал: листовая сталь

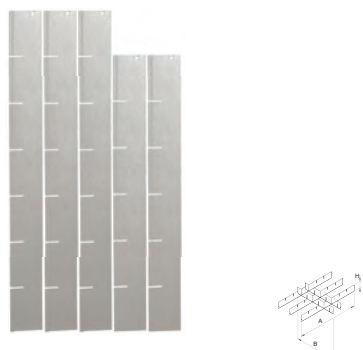

621401	A	B	H	К
	583	388	60	1092

943PS2

Набор разделителей, 5 шт., для арт. 943P3, P4

- материал: листовая сталь



621402	A	B	H	К
	583	388	60	1092

942A1

Модульный верстак

- Модульный верстак - прекрасное средство профессиональной организации рабочего места. Он может использоваться как в качестве рабочей поверхности для проведения ремонтных работ, так и для хранения различного инструмента и оборудования. Верстак состоит из модулей, что позволяет конструировать вариант, наилучшим образом подходящий для индивидуального рабочего места, исходя из пожеланий и возможностей по размещению. Сборка верстака проста и безопасна. Составляющие модульного верстака изготовлены из качественной листовой стали толщиной до 3 мм. Порошковая окраска надёжно защищает металлические конструкции от механических повреждений и коррозии. Столешница изготовлена из массивной панели и позволяет выполнять тяжёлые работы на поверхности верстака. Специальная конструкция позволяет выдерживать высокие нагрузки.
- размеры модульного верстака: 1650 x 750 x 910



619030	№	К	К
	942A1	4	61600

943P8 (100 x 650 x 870),  
 943P9 (1650 x 750 x 40),  
 943P12 (1520 x 70 x 50)



942A2

Модульный верстак



	№			
619031	942A2	3	132000	<input checked="" type="checkbox"/>
	943P3 (495 x 650 x 870),			
	943P5 (495 x 650 x 870),			
	943P9 (1650 x 750 x 40)			

942A5

Модульный верстак



	№			
619034	942A5	3	106200	<input checked="" type="checkbox"/>
	943P3 (495 x 650 x 870),			
	943P8 (100 x 650 x 870),			
	943P9 (1650 x 750 x 40)			

942A8

Модульный верстак



	№			
619037	942A8	4	119200	<input checked="" type="checkbox"/>
	943P4 (495 x 650 x 870),			
	943P7 (495 x 650 x 390),			
	943P8 (100 x 650 x 870),			
	943P9 (1650 x 750 x 40)			

942A3

Модульный верстак



	№			
619032	942A3	3	160000	<input checked="" type="checkbox"/>
	943P4 (495 x 650 x 870),			
	943P5 (495 x 650 x 870),			
	943P9 (1650 x 750 x 40)			

942A6

Модульный верстак



	№			
619035	942A6	3	109800	<input checked="" type="checkbox"/>
	943P4 (495 x 650 x 870),			
	943P8 (100 x 650 x 870),			
	943P9 (1650 x 750 x 40)			

942A9

Модульный верстак



	№			
619038	942A9	4	113800	<input checked="" type="checkbox"/>
	943P6 (495 x 650 x 390),			
	943P7 (495 x 650 x 390),			
	943P8 (100 x 650 x 870),			
	943P9 (1650 x 750 x 40)			

942A4

Модульный верстак



	№			
619033	942A4	3	82000	<input checked="" type="checkbox"/>
	943P5 (495 x 650 x 870),			
	943P8 (100 x 650 x 870),			
	943P9 (1650 x 750 x 40)			

942A7

Модульный верстак



	№			
619036	942A7	4	115600	<input checked="" type="checkbox"/>
	943P3 (495 x 650 x 870),			
	943P7 (495 x 650 x 390),			
	943P8 (100 x 650 x 870),			
	943P9 (1650 x 750 x 40)			

942A10

Модульный верстак



	№			
619039	942A10	5	147400	<input checked="" type="checkbox"/>
	943P3 (495 x 650 x 870),			
	943P6 (495 x 650 x 390),			
	943P7 (495 x 650 x 390),			
	943P8 (100 x 650 x 870),			
	943P9 (1650 x 750 x 40)			

**942A11**  
Модульный верстак



	№			
619040	942A11	5	151000	<input checked="" type="checkbox"/>
	943P4 (495 x 650 x 870),			
	943P6 (495 x 650 x 390),			
	943P7 (495 x 650 x 390),			
	943P8 (100 x 650 x 870),			
	943P9 (1650 x 750 x 40)			

**942A14**  
Модульный верстак



	№			
619043	942A14	3	120800	<input checked="" type="checkbox"/>
	943P2 (665 x 650 x 870),			
	943P8 (100 x 650 x 870),			
	943P9 (1650 x 750 x 40)			

**942A17**  
Модульный верстак



	№			
619046	942A17	4	126800	<input checked="" type="checkbox"/>
	943P1 (665 x 650 x 870),			
	943P7 (495 x 650 x 390),			
	943P8 (100 x 650 x 870),			
	943P9 (1650 x 750 x 40)			

**942A12**  
Модульный верстак



	№			
619041	942A12	5	123200	<input checked="" type="checkbox"/>
	943P5 (495 x 650 x 870),			
	943P6 (495 x 650 x 390),			
	943P7 (495 x 650 x 390),			
	943P8 (100 x 650 x 870),			
	943P9 (1650 x 750 x 40)			

**942A15**  
Модульный верстак



	№			
619044	942A15	4	149200	<input checked="" type="checkbox"/>
	943P1 (665 x 650 x 870),			
	943P6 (495 x 650 x 390),			
	943P8 (100 x 650 x 870),			
	943P9 (1650 x 750 x 40)			

**942A18**  
Модульный верстак



	№			
619047	942A18	4	130200	<input checked="" type="checkbox"/>
	943P2 (665 x 650 x 870),			
	943P7 (495 x 650 x 390),			
	943P8 (100 x 650 x 870),			
	943P9 (1650 x 750 x 40)			

**942A13**  
Модульный верстак



	№			
619042	942A13	3	144000	<input checked="" type="checkbox"/>
	943P1 (665 x 650 x 870),			
	943P8 (100 x 650 x 870),			
	943P9 (1650 x 750 x 40)			

**942A16**  
Модульный верстак



	№			
619045	942A16	4	152600	<input checked="" type="checkbox"/>
	943P2 (665 x 650 x 870),			
	943P6 (495 x 650 x 390),			
	943P8 (100 x 650 x 870),			
	943P9 (1650 x 750 x 40)			

**942A19**  
Модульный верстак



	№			
619048	942A19	3	143200	<input checked="" type="checkbox"/>
	943P1 (665 x 650 x 870),			
	943P5 (495 x 650 x 870),			
	943P9 (1650 x 750 x 40)			

942A20

Модульный верстак



	№			
619049	942A20	3	146600	<input checked="" type="checkbox"/>
	943P2 (665 x 650 x 870),			
	943P5 (495 x 650 x 870),			
	943P9 (1650 x 750 x 40)			

942A23

Модульный верстак



	№			
619052	942A23	3	171000	<input checked="" type="checkbox"/>
	943P1 (665 x 650 x 870),			
	943P4 (495 x 650 x 870),			
	943P9 (1650 x 750 x 40)			

944A2

Модульный верстак



	№			
619055	944A2	3	141800	<input checked="" type="checkbox"/>
	943P3 (495 x 650 x 870),			
	943P5 (495 x 650 x 870),			
	943P10 (2050 x 750 x 40)			

942A21

Модульный верстак



	№			
619050	942A21	3	167400	<input checked="" type="checkbox"/>
	943P1 (665 x 650 x 870),			
	943P3 (495 x 650 x 870),			
	943P9 (1650 x 750 x 40)			

942A24

Модульный верстак



	№			
619053	942A24	3	174400	<input checked="" type="checkbox"/>
	943P2 (665 x 650 x 870),			
	943P4 (495 x 650 x 870),			
	943P9 (1650 x 750 x 40)			

944A3

Модульный верстак



	№			
619056	944A3	3	145400	<input checked="" type="checkbox"/>
	943P4 (495 x 650 x 870),			
	943P5 (495 x 650 x 870),			
	943P10 (2050 x 750 x 40)			

942A22

Модульный верстак



	№			
619051	942A22	3	170800	<input checked="" type="checkbox"/>
	943P2 (665 x 650 x 870),			
	943P3 (495 x 650 x 870),			
	943P9 (1650 x 750 x 40)			

944A1

Модульный верстак

• Модульный верстак - прекрасное средство профессиональной организации рабочего места. Он может использоваться как в качестве рабочей поверхности для проведения ремонтных работ, так и для хранения различного инструмента и оборудования. Верстак состоит из модулей, что позволяет конструировать вариант, наилучшим образом подходящий для индивидуального рабочего места, исходя из пожеланий и возможностей по размещению. Сборка верстака проста и безопасна.

Составляющие модульного верстака изготовлены из качественной листовой стали толщиной до 3 мм. Порошковая окраска надёжно защищает металлические конструкции от механических повреждений и коррозии. Столешница изготовлена из массивной панели и позволяет выполнять тяжёлые работы на поверхности верстака. Специальная конструкция позволяет выдерживать высокие нагрузки.

• размеры модульного верстака: 2050 x 750 x 910



	№			
619054	944A1	4	71400	<input checked="" type="checkbox"/>
	943P8 (100 x 650 x 870),			
	943P10 (2050 x 750 x 40),			
	943P11 (1920 x 70 x 50)			

**944A4**  
Модульный верстак



	№			
619057	944A4	3	91800	<input checked="" type="checkbox"/>
	943P5 (495 x 650 x 870),			
	943P8 (100 x 650 x 870),			
	943P10 (2050 x 750 x 40)			

**944A7**  
Модульный верстак



	№			
619060	944A7	4	125400	<input checked="" type="checkbox"/>
	943P3 (495 x 650 x 870),			
	943P7 (495 x 650 x 390),			
	943P8 (100 x 650 x 870),			
	943P10 (2050 x 750 x 40)			

**944A10**  
Модульный верстак



	№			
619063	944A10	5	196000	<input checked="" type="checkbox"/>
	943P3 (495 x 650 x 870),			
	943P6 (495 x 650 x 390),			
	943P7 (495 x 650 x 390),			
	943P8 (100 x 650 x 870),			
	943P10 (2050 x 750 x 40)			

**944A5**  
Модульный верстак



	№			
619058	944A5	3	116000	<input checked="" type="checkbox"/>
	943P3 (495 x 650 x 870),			
	943P8 (100 x 650 x 870),			
	943P10 (2050 x 750 x 40)			

**944A8**  
Модульный верстак



	№			
619061	944A8	4	129000	<input checked="" type="checkbox"/>
	943P4 (495 x 650 x 870),			
	943P7 (495 x 650 x 390),			
	943P8 (100 x 650 x 870),			
	943P10 (2050 x 750 x 40)			

**944A11**  
Модульный верстак



	№			
619064	944A11	5	160800	<input checked="" type="checkbox"/>
	943P4 (495 x 650 x 870),			
	943P6 (495 x 650 x 390),			
	943P7 (495 x 650 x 390),			
	943P8 (100 x 650 x 870),			
	943P10 (2050 x 750 x 40)			

**944A6**  
Модульный верстак



	№			
619059	944A6	3	119600	<input checked="" type="checkbox"/>
	943P4 (495 x 650 x 870),			
	943P8 (100 x 650 x 870),			
	943P10 (2050 x 750 x 40)			

**944A9**  
Модульный верстак



	№			
619062	944A9	4	123600	<input checked="" type="checkbox"/>
	943P5 (495 x 650 x 870),			
	943P6 (495 x 650 x 390),			
	943P8 (100 x 650 x 870),			
	943P10 (2050 x 750 x 40)			

**944A12**  
Модульный верстак



	№			
619065	944A12	5	133000	<input checked="" type="checkbox"/>
	943P5 (495 x 650 x 870),			
	943P6 (495 x 650 x 390),			
	943P7 (495 x 650 x 390),			
	943P8 (100 x 650 x 870),			
	943P10 (2050 x 750 x 40)			

944A13

Модульный верстак



	№			
619066	944A13	3	127200	<input checked="" type="checkbox"/>
	943P1	(665 x 650 x 870),		
	943P8	(100 x 650 x 870),		
	943P10	(2050 x 750 x 40)		

944A16

Модульный верстак



	№			
619069	944A16	4	162400	<input checked="" type="checkbox"/>
	943P2	(665 x 650 x 870),		
	943P6	(495 x 650 x 390),		
	943P8	(100 x 650 x 870),		
	943P10	(2050 x 750 x 40)		

944A19

Модульный верстак



	№			
619072	944A19	3	153000	<input checked="" type="checkbox"/>
	943P1	(665 x 650 x 870),		
	943P5	(495 x 650 x 870),		
	943P10	(2050 x 750 x 40)		

944A14

Модульный верстак



	№			
619067	944A14	3	130600	<input checked="" type="checkbox"/>
	943P2	(665 x 650 x 870),		
	943P8	(100 x 650 x 870),		
	943P10	(2050 x 750 x 40)		

944A17

Модульный верстак



	№			
619070	944A17	4	136600	<input checked="" type="checkbox"/>
	943P1	(665 x 650 x 870),		
	943P7	(495 x 650 x 390),		
	943P8	(100 x 650 x 870),		
	943P10	(2050 x 750 x 40)		

944A20

Модульный верстак



	№			
619073	944A20	3	156400	<input checked="" type="checkbox"/>
	943P3	(495 x 650 x 870),		
	943P5	(495 x 650 x 870),		
	943P10	(2050 x 750 x 40)		

944A15

Модульный верстак



	№			
619068	944A15	4	159000	<input checked="" type="checkbox"/>
	943P1	(665 x 650 x 870),		
	943P6	(495 x 650 x 390),		
	943P8	(100 x 650 x 870),		
	943P10	(2050 x 750 x 40)		

944A18

Модульный верстак



	№			
619071	944A18	4	140000	<input checked="" type="checkbox"/>
	943P2	(665 x 650 x 870),		
	943P7	(495 x 650 x 390),		
	943P8	(100 x 650 x 870),		
	943P10	(2050 x 750 x 40)		

944A21

Модульный верстак



	№			
619074	944A21	3	177200	<input checked="" type="checkbox"/>
	943P1	(665 x 650 x 870),		
	943P3	(495 x 650 x 870),		
	943P10	(2050 x 750 x 40)		

**944A22**  
Модульный верстак



	№			
619075	944A22	3	180600	<input checked="" type="checkbox"/>
	943P2 (665 x 650 x 870),			
	943P3 (495 x 650 x 870),			
	943P10 (2050 x 750 x 40)			

**944A25**  
Модульный верстак



	№			
619078	944A25	4	255400	<input checked="" type="checkbox"/>
	943P3 (495 x 650 x 870),			
	943P6 (495 x 650 x 390),			
	943P10 (2050 x 750 x 40)			

**944A28**  
Модульный верстак



	№			
619081	944A28	5	192000	<input checked="" type="checkbox"/>
	943P4 (495 x 650 x 870),			
	943P7 (495 x 650 x 390),			
	943P10 (2050 x 750 x 40)			

**944A23**  
Модульный верстак



	№			
619076	944A23	3	180800	<input checked="" type="checkbox"/>
	943P1 (665 x 650 x 870),			
	943P4 (495 x 650 x 870),			
	943P10 (2050 x 750 x 40)			

**944A26**  
Модульный верстак



	№			
619079	944A26	5	188200	<input checked="" type="checkbox"/>
	943P4 (495 x 650 x 870),			
	943P6 (495 x 650 x 390),			
	943P10 (2050 x 750 x 40)			

**944A29**  
Модульный верстак



	№			
619082	944A29	5	188400	<input checked="" type="checkbox"/>
	943P3 (495 x 650 x 870),			
	943P4 (495 x 650 x 870),			
	943P7 (495 x 650 x 390),			
	943P10 (2050 x 750 x 40)			

**944A24**  
Модульный верстак



	№			
619077	944A24	3	174400	<input checked="" type="checkbox"/>
	943P2 (665 x 650 x 870),			
	943P4 (495 x 650 x 870),			
	943P10 (2050 x 750 x 40)			

**944A27**  
Модульный верстак



	№			
619080	944A27	5	252000	<input checked="" type="checkbox"/>
	943P3 (495 x 650 x 870),			
	943P7 (495 x 650 x 390),			
	943P10 (2050 x 750 x 40)			

**944A30**  
Модульный верстак



	№			
619083	944A30	5	233200	<input checked="" type="checkbox"/>
	943P3 (495 x 650 x 870),			
	943P4 (495 x 650 x 870),			
	943P6 (495 x 650 x 390),			
	943P10 (2050 x 750 x 40)			

944A31

Модульный верстак



№	5	210800	☒
619084 944A31			
943P3 (495 x 650 x 870),			
943P4 (495 x 650 x 870),			
943P6 (495 x 650 x 390),			
943P7 (495 x 650 x 390),			
943P10 (2050 x 750 x 40)			

944A34

Модульный верстак



№	5	207200	☒
619149 944A34			
943P3 (495 x 650 x 870),			
943P5 (495 x 650 x 870),			
943P6 (495 x 650 x 390),			
943P7 (495 x 650 x 390),			
943P10 (2050 x 750 x 40)			

939/4EV

Ящик инструментальный EUROVISION - 4 отделения

- запирающая система
- выдвижные ящики на шарикоподшипниках с салазками
- пластиковое покрытие предохраняет ящики и инструмент от повреждений
- покрыт лаком без добавок кадмия и свинца
- четыре ящика размерами 560x275x70 мм
- материал: листовая сталь
- грузоподъемность ящиков: 30 кг

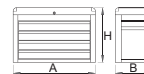

№	A	B	H	☒
620420	690	355	394	24800

944A32

Модульный верстак



№	5	214400	☒
619085 944A32			
943P4 (495 x 650 x 870),			
943P6 (495 x 650 x 390),			
943P7 (495 x 650 x 390),			
943P10 (2050 x 750 x 40)			

944A35

Модульный верстак



№	4	207200	☒
619484 944A35			
943P3 (495 x 650 x 870),			
943P5 (495 x 650 x 870),			
943P6 (495 x 650 x 390),			
943P10 (2050 x 750 x 40)			



№	939EVS3	939/4EV
621400		x
Набор разделителей из 3 шт. для ящика инструментального EUROVISION		

944A33

Модульный верстак



№	5	207200	☒
619086 944A33			
943P3 (495 x 650 x 870),			
943P6 (495 x 650 x 390),			
943P7 (495 x 650 x 390),			
943P10 (2050 x 750 x 40)			

939/3EV

Ящик инструментальный EUROVISION - 3 отделения

- запирающая система
- выдвижные ящики на шарикоподшипниках с салазками
- пластиковое покрытие предохраняет ящики и инструмент от повреждений
- покрыт лаком без добавок кадмия и свинца
- три ящика (два ящика размерами 560x275x70 мм, один ящик размерами 560x315x150 мм)
- материал: листовая сталь
- грузоподъемность ящиков: 30 кг

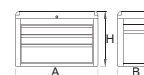
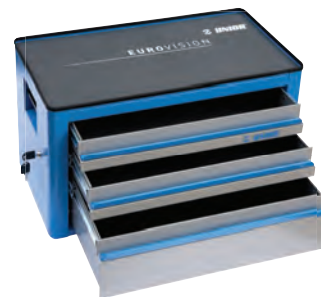

№	A	B	H	☒
620556	690	355	394	21600

938/3V

Ящик инструментальный - 3 отделения

- запирающая система
- крышка с замком, когда крышка закрыта - ящики заперты
- выдвигаемые ящики на шарикоподшипниках с салазками
- пластиковое покрытие предохраняет ящики и инструмент от повреждений
- покрыт лаком без добавок кадмия и свинца
- три выдвижных ящика (два размерами 563x365x70, один размерами 563x400x150)
- материал: листовая сталь
- грузоподъемность ящиков: 30 кг

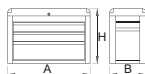

615179 695 435 455 25830 K

938/5V

Ящик инструментальный - 5 отделений

- запирающая система
- выдвигаемые ящики на шарикоподшипниках с салазками
- пластиковое покрытие предохраняет ящики и инструмент от повреждений
- покрыт лаком без добавок кадмия и свинца
- пять ящиков (четыре размерами 563x365x70, один размерами 563x400x150)
- материал: листовая сталь
- грузоподъемность ящиков: 30 кг

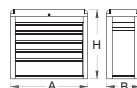

618662 695 435 615 37000 K

938/5M

Ящик инструментальный передвижной с ручкой

- запирающая система
- крышка с замком, когда крышка закрыта - ящики заперты
- выдвигаемые ящики на шарикоподшипниках с салазками
- пластиковое покрытие предохраняет ящики и инструмент от повреждений
- покрыт лаком без добавок кадмия и свинца
- пять выдвижных ящиков (четыре размерами 570x265x70 мм, один размерами 570x280x150 мм)
- 4 колеса, одно колесо с тормозом
- материал: листовая сталь
- грузоподъемность ящиков: 30 кг

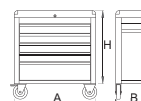

612901 695 300 615 29500 K

938/5E

Ящик инструментальный - 5 отделений

- запирающая система
- крышка с замком, когда крышка закрыта - ящики заперты
- выдвигаемые ящики на шарикоподшипниках с салазками
- пластиковое покрытие предохраняет ящики и инструмент от повреждений
- покрыт лаком без добавок кадмия и свинца
- пять выдвижных ящиков (четыре размерами 570x265x70 мм, один размерами 570x280x150 мм)
- материал: листовая сталь
- грузоподъемность ящиков: 30 кг

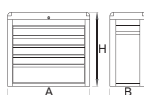

612497 685 300 615 25000 K

939/5E

Ящик инструментальный - 5 отделений

- запирающая система
- крышка с замком, когда крышка закрыта - ящики заперты
- выдвигаемые ящики на шарикоподшипниках с салазками
- пластиковое покрытие предохраняет ящики и инструмент от повреждений
- покрыт лаком без добавок кадмия и свинца
- пять выдвижных ящиков размерами 560x265x70 мм
- материал: листовая сталь
- грузоподъемность ящиков: 30 кг

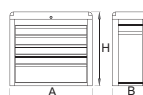

611784 685 300 535 25000 K

911/1

Ящик инструментальный - 1 отделение

- покрыт лаком без добавок кадмия и свинца
- короткий, с одной ручкой



601907 460 210 220 500 125 220 1806 K

		№	938/3V, 5V	
	608925	940ES3	x	
	Комплект разделителей 4 шт. для арт. 940E			
	622597	940ES3A	x	
	Комплект разделителей для ящиков малых арт. 940E и 940EV			



911/5

**Ящик инструментальный - 5 отделений**

- покрыт лаком без добавок кадмия и свинца
- короткий, с одной ручкой

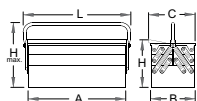
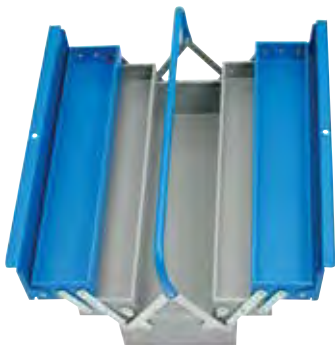

601909 460 210 220 500 225 320 3956

912/3

**Ящик инструментальный - 3 отделения**

- покрыт лаком без добавок кадмия и свинца
- длинный, с одной ручкой

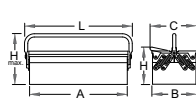

601911 560 210 220 600 175 270 3834

914/3

**Ящик инструментальный - 3 отделения**

- покрыт лаком без добавок кадмия и свинца
- короткий, с двумя ручками

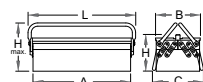
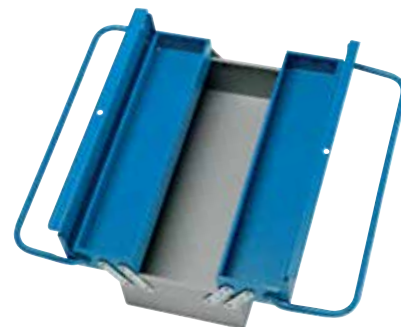

608538 460 210 235 485 175 225 4075

911VSOS

**SOS ложемент для арт. 911**

- материал: пенополиэтилен низкой плотности



622694 95 447 30 26

912/1

**Ящик инструментальный - 1 отделение**

- покрыт лаком без добавок кадмия и свинца
- длинный, с одной ручкой



601910 560 210 220 600 125 220 2531

912/5

**Ящик инструментальный - 5 отделений**

- покрыт лаком без добавок кадмия и свинца
- длинный, с одной ручкой

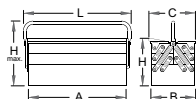
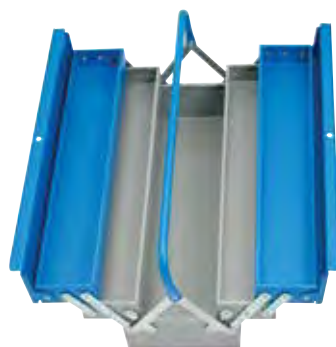

601912 560 210 220 600 225 320 5474

912VSOS

**SOS ложемент для арт. 912**

- материал: пенополиэтилен низкой плотности



622696 95 547 30 27

914/5

**Ящик инструментальный - 5 отделений**

- покрыт лаком без добавок кадмия и свинца
- короткий, с двумя ручками

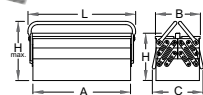
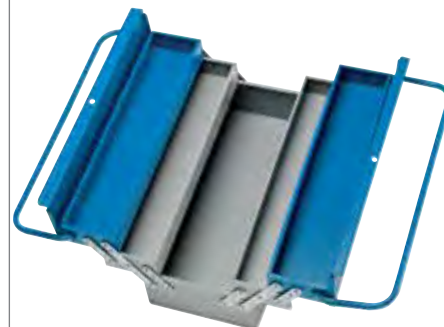

601985 460 210 235 485 225 275 5000



915/5

**Ящик инструментальный - 5 отделений**

- покрыт лаком без добавок кадмия и свинца
- длинный, с двумя ручками

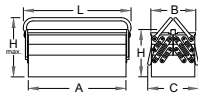
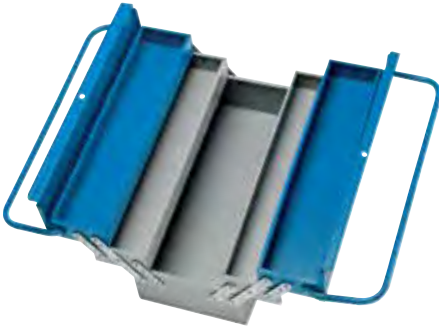

607137	A	B	C	L	H	H1	👤	🗑️
560	210	235	585	225	275	6000	К	

960/2

**Ящик инструментальный**

- покрыт лаком без добавок кадмия и свинца
- предназначен для транспортировки и хранения ручного инструмента, электроинструмента и оборудования, документации в различных климатических условиях

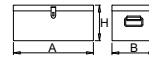

605897	A	B	H	👤	🗑️
840	420	335	23000	К	

960/6

**Ящик для инструментов монтажный**

- покрыт лаком без добавок кадмия и свинца
- с капроновым ремнём

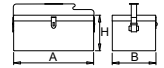

	A	B	H	👤	🗑️
603673	550	200	230	5200	К
612989	620	200	230	4900	К

960/1

**Ящик инструментальный**

- покрыт лаком без добавок кадмия и свинца
- предназначен для транспортировки и хранения ручного инструмента, электроинструмента и оборудования, документации в различных климатических условиях

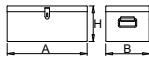

605896	A	B	H	👤	🗑️
700	380	310	18000	К	

960/3

**Ящик инструментальный**

- покрыт лаком без добавок кадмия и свинца
- предназначен для транспортировки и хранения ручного инструмента, электроинструмента и оборудования, документации в различных климатических условиях

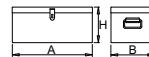

605898	A	B	H	👤	🗑️
910	530	430	31000	К	

К

**Металлический ящик**

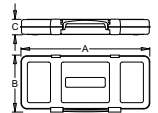

	№	A	B	C	👤	🗑️
601918	1/4"	197	105	38	275	👤
601913	3/8"	321	198	54	798	👤
601954	1/2"	448	198	54	1456	👤
602743	3/4"	505	215	75	2500	👤
603521	1"	670	220	100	4800	👤
621474	1/2VDE	448	198	54	1489	👤
612694	3/8VDE	321	198	54	798	👤



949

**Шкаф для инструментов**

- запирающая система
- выдвижные ящики на шарикоподшипниках с салазками
- покрыт лаком без добавок кадмия и свинца
- материал: листовая сталь



	A	B	H		
622671	695	660	2030	135000	K

949.1

**Шкаф для инструментов**

- запирающая система
- покрыт лаком без добавок кадмия и свинца
- материал: листовая сталь
- является составной частью арт. 949

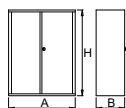

	A	B	H		
622672	695	660	1023	48800	K

949.2

**Шкаф для инструментов**

- материал: листовая сталь
- запирающая система
- семь ящиков размерами 560x605x70 мм
- выдвижные ящики на шарикоподшипниках с салазками
- покрыт лаком без добавок кадмия и свинца
- является составной частью арт. 949

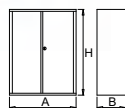

	A	B	H		
622673	695	660	1023	83400	K

949.3

**Дополнительная полка для шкафа арт. 949.1**

- покрыт лаком без добавок кадмия и свинца
- материал: листовая сталь

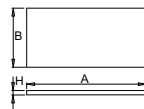

	A	B	H		
622674	689	597	32	3700	K



947

**Ящик для документов напольный**

- выдвижные ящики на шарикоподшипниках с салазками
- покрыт лаком без добавок кадмия и свинца
- деревянная столешница
- 23 выдвижных ящика размерами 920x363x42 мм
- материал: листовая сталь
- грузоподъемность ящиков: 30 кг

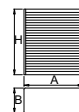

	A	B	H		
610954	1035	440	1150	160000	K

947S3

**Комплект разделителей для арт. 947**

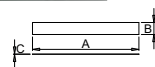

	A	B	C		
611961	355	40	0.8	973	K

948E1

**Шкаф для инструментов**

- запирающая система
- выдвижные ящики на шарикоподшипниках с салазками
- покрыт лаком без добавок кадмия и свинца
- один ящик размерами 560x245x70 мм
- внутреннее пространство шкафа оснащено перфорированными стальными листами
- материал: листовая сталь

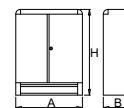

	A	B	H		
612215	700	300	900	27500	K

948E1.1

Принадлежности для арт. 948E1

- принадлежности: крючки (35 шт. длиной 35 мм, 10 шт. длиной 50 мм, 20 шт. длиной 100 мм), с металлическими стойками для гаечных ключей - 3 шт., для пробойников-зубил - 1 шт.

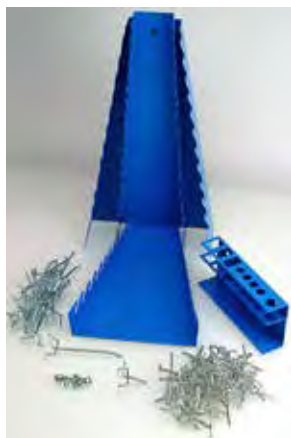

612908 2600 K

948E2

Шкаф для инструментов

- запирающая система
- покрыт лаком без добавок кадмия и свинца
- внутреннее пространство шкафа оснащено перфорированными стальными листами
- материал: листовая сталь

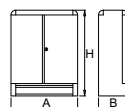

612216 700 300 900 26000 K

948E2.1

Принадлежности для арт. 948E2

- принадлежности: крючки (35 шт. длиной 35 мм, 10 шт. длиной 50 мм, 20 шт. длиной 100 мм), с металлическими стойками для гаечных ключей - 3 шт., для пробойников-зубил - 1 шт.

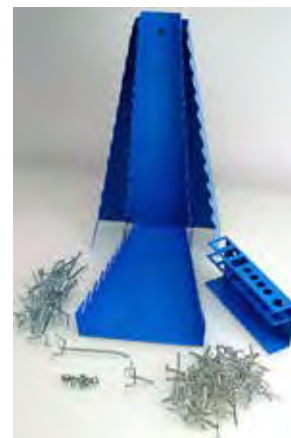

612909 2600 K

948E1S

Шкаф для инструментов с принадлежностями

- запирающая система
- выдвижные ящики на шарикоподшипниках с салазками
- покрыт лаком без добавок кадмия и свинца
- один ящик размерами 560x245x70 мм
- внутреннее пространство шкафа оснащено перфорированными стальными листами
- принадлежности: крючки (35 шт. длиной 35 мм, 10 шт. длиной 50 мм, 20 шт. длиной 100 мм), с металлическими стойками для гаечных ключей - 3 шт., для пробойников-зубил - 1 шт.

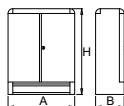

612583 700 300 900 30000 K

948E2S

Шкаф для инструментов с принадлежностями

- запирающая система
- покрыт лаком без добавок кадмия и свинца
- внутреннее пространство шкафа оснащено перфорированными стальными листами
- принадлежности: крючки (35 шт. длиной 35 мм, 10 шт. длиной 50 мм, 20 шт. длиной 100 мм), с металлическими стойками для гаечных ключей - 3 шт., для пробойников-зубил - 1 шт.

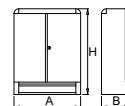

612584 700 300 900 28500 K

948E3S

Шкаф для инструментов с принадлежностями

- запирающая система
- покрыт лаком без добавок кадмия и свинца
- внутреннее пространство шкафа оснащено перфорированными стальными листами
- принадлежности: крючки (20 шт. длиной 35 мм, 5 шт. длиной 50 мм, 10 шт. длиной 100 мм), с металлическими стойками для гаечных ключей - 1 шт., для пробойников-зубил - 1 шт.

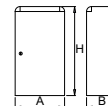

612585 500 300 900 18000 K



948E3.1

Принадлежности для арт. 948E3

- принадлежности: крючки (20 шт. длиной 35 мм, 5 шт. длиной 50 мм, 10 шт. длиной 100 мм), с металлическими стойками для гаечных ключей - 1 шт., для пробойников-зубил - 1 шт.

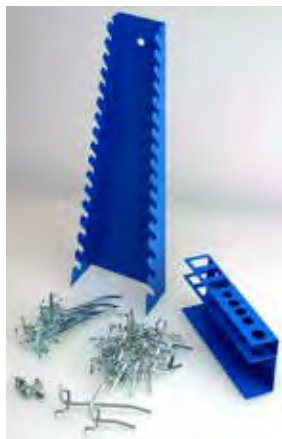

612910	1200	K

955IND1

Шкаф для инструментов

- использование: производство, автомастерские, лаборатории – в ситуациях, где измерения производятся при помощи компьютера
- верхняя часть шкафа предназначена для установки монитора (внутренние размеры 625x290x430 мм)
- деревянная столешница (бук) толщиной 20 мм
- отделение для клавиатуры размерами 560x450x40 мм
- в шкафу имеется место для компьютера и дополнительного оборудования; регулировка полки в шести положениях; внутренние размеры шкафа 635x630x810 мм
- изготовлен из высококачественной листовой стали толщиной 1 мм
- цилиндрический замок с гибким ключом
- покрыт лаком без добавок кадмия и свинца

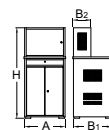

	A	B1	B2	H		
622816	715	680	310	1553	42500	K

950G1

Шкаф для предприятий общественного питания

- используется для раздельного хранения рабочей и личной одежды
- изготовлен из высококачественной листовой стали толщиной 0,8 мм
- покрыт лаком без добавок кадмия и свинца
- цилиндрический замок с гибким ключом

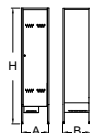

	A	B	H		
623022	500	504	2010	66000	K

950/2

Шкаф для одежды, 2 секции

- Шкафы для одежды красят порошковой краской для повышения коррозионной стойкости. Для дополнительной защиты и улучшения экологии шкафы покрывают лаком без добавок кадмия и свинца. Дверцы шкафов в ярких тонах создают в каждом помещении приподнятую атмосферу.
- Стенки шкафа сделаны из листовой стали высокого качества толщиной 0,8 мм.
- Дверцы сделаны из листовой стали толщиной 1 мм, усиленной от перекашивания и изгиба. Дверцы могут быть окрашены в шесть различных цветов (RAL 1021, RAL 3020, RAL 5010, RAL 6029, RAL 2004 и RAL 7035).

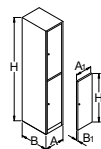

	A	B	H	A1	B1	H1		
617115	350	500	1880	300	20	875	35000	X

950/6

Шкаф для одежды, 6 секций

- Шкафы для одежды красят порошковой краской для повышения коррозионной стойкости. Для дополнительной защиты и улучшения экологии шкафы покрывают лаком без добавок кадмия и свинца. Дверцы шкафов в ярких тонах создают в каждом помещении приподнятую атмосферу.
- Стенки шкафа сделаны из листовой стали высокого качества толщиной 0,8 мм.
- Дверцы сделаны из листовой стали толщиной 1 мм, усиленной от перекашивания и изгиба. Дверцы могут быть окрашены в шесть различных цветов (RAL 1021, RAL 3020, RAL 5010, RAL 6029, RAL 2004 и RAL 7035).

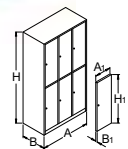

	A	B	H	A1	B1	H1		
616652	1000	500	1880	300	20	875	75000	X

950/3V

Шкаф для одежды, 3 секции

- Шкафы для одежды красят порошковой краской для повышения коррозионной стойкости. Для дополнительной защиты и улучшения экологии шкафы покрывают лаком без добавок кадмия и свинца. Дверцы шкафов в ярких тонах создают в каждом помещении приподнятую атмосферу.
- Стенки шкафа сделаны из листовой стали высокого качества толщиной 0,8 мм.

- Дверцы сделаны из листовой стали толщиной 1 мм, усиленной от перекашивания и изгиба. Дверцы могут быть окрашены в шесть различных цветов (RAL 1021, RAL 3020, RAL 5010, RAL 6029, RAL 2004 и RAL 7035).

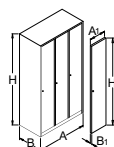

Barcode	A	B	H	A1	B1	H1	Weight	Material
617175	1000	500	1880	300	20	1775	75000	X

950/9

Шкаф для одежды, 9 секций

- Шкафы для одежды красят порошковой краской для повышения коррозионной стойкости. Для дополнительной защиты и улучшения экологии шкафы покрывают лаком без добавок кадмия и свинца. Дверцы шкафов в ярких тонах создают в каждом помещении приподнятую атмосферу.
- Стенки шкафа сделаны из листовой стали высокого качества толщиной 0,8 мм.

- Дверцы сделаны из листовой стали толщиной 1 мм, усиленной от перекашивания и изгиба. Дверцы могут быть окрашены в шесть различных цветов (RAL 1021, RAL 3020, RAL 5010, RAL 6029, RAL 2004 и RAL 7035).

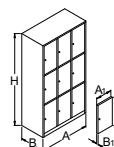
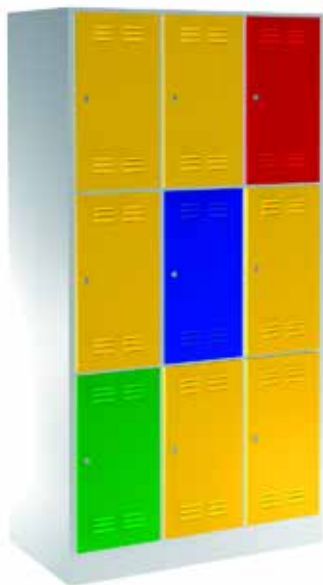

Barcode	A	B	H	A1	B1	H1	Weight	Material
617116	1000	500	1880	300	20	575	95000	X

950.1

Рамка для таблички



Barcode	Weight	Material
617188	24	X

950.3

Полка для арт. 950/9, 6, 3, 2, 1



Barcode	Weight	Material
617177	2170	X

950.4

Пластмассовый поддон с волнистым рисунком для арт. 950/9, 6, 3, 2, 1



Barcode	Weight	Material
617187	150	X

K950

Замок с ключом к шкафу для одежды



Barcode	Weight	Material
617180	70	X

K950COMB

Замок комбинированный с ключом к шкафу для одежды



Barcode	Weight	Material
617183	216	X

969S

Чемодан инструментальный

- каркас чемодана выполнен из высокопрочного пластика ABS
- прочная алюминиевая рама с защитой от острых углов
- два замка с возможностью блокировки
- замок с цифровой комбинацией
- отделение для документов на крышке (формат А4)
- регулируемая нижняя часть каркаса
- внутренние размеры 455x345x160 мм
- объем: 26 л
- грузоподъемность: 25 кг

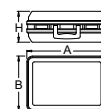

	Barcode	A	B	C	Weight	Volume
1	969S	Чемодан инструментальный				
	621631	485	380	175	4200	F
2	969.5S	Набор вставок для арт. 969S				
	623152				1476	V
<b>Запасные части</b>						
	969.4S	Разделители, 3 шт. для арт. 969S				
	621643				645	V

969L

Чемодан инструментальный

- мобильный чемодан с выдвигной ручкой
- каркас чемодана выполнен из высокопрочного пластика ABS
- прочная алюминиевая рама с защитой от острых углов
- два замка с возможностью блокировки
- замок с цифровой комбинацией
- отделение для документов в крышке (формат А4)
- регулируемая нижняя часть каркаса
- внутренние размеры 485x350x195 мм
- объем: 36 л
- грузоподъемность: 30 кг

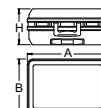

	Barcode	A	B	C	Weight	Volume
1	969L	Чемодан инструментальный				
	621633	510	405	270	6400	F
2	969.5L	Набор вставок для арт. 969L				
	623153				1587	V
<b>Запасные части</b>						
	969.4L	Разделители, 3 шт. для арт. 969L				
	621645				825	V



977/2

Стойка металлическая для гаечных ключей комбинированных удлинённых

- материал: листовая сталь
- покрыта лаком без добавок кадмия и свинца



605161 6 - 22/17 215 55 420 590

977/5

Стойка металлическая для гаечных ключей комбинированных

- материал: листовая сталь
- покрыта лаком без добавок кадмия и свинца



607386 6 - 32/26 305 65 730 890

975

Металлический стенд для каталогов

- материал: листовая сталь
- покрыт лаком без добавок кадмия и свинца



622592 632 640 1620 19600

977/3

Стойка металлическая для гаечных ключей комбинированных

- материал: листовая сталь
- покрыта лаком без добавок кадмия и свинца



605162 6 - 22/17 115 60 420 790

977/6

Стойка металлический для гаечных ключей накидных с изгибом

- материал: листовая сталь
- покрыта лаком без добавок кадмия и свинца



607387 6 - 32/26 205 65 730 890

977/1

Стойка металлическая для гаечных ключей рожковых

- материал: листовая сталь
- покрыта лаком без добавок кадмия и свинца



605160 6 - 32/12 180 50 330 420

977/4

Стойка металлическая для ключей накидных с изгибом

- материал: листовая сталь
- покрыта лаком без добавок кадмия и свинца



605163 6 - 32/12 220 80 410 890

977/7

Металлический стенд для отвёрток с Т-образной рукояткой



608355 890



978E

Стойка для отвёрток для электроники

- материал: акрил (прозрачная пластмасса)

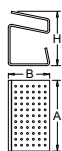

	A	B	H		
609950	230	135	185	813	

978BICR

Стойка для отверток TBI и CR

- материал: акрил (прозрачная пластмасса)

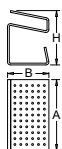

	A	B	H		
609951	330	205	206	2094	

978VDE

Стойка для отвёрток VDE (изолированных)

- материал: акрил (прозрачная пластмасса)

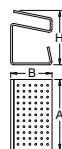

	A	B	H		
609952	330	205	240	2094	

979

Стенд металлический для болторезов

- материал: листовая сталь
- покрыт лаком без добавок кадмия и свинца

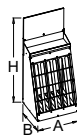

	A	B	H		
621375	500	415	1180	19400	

ST.UNI1

Картонный стенд для наборов в картонной упаковке CS

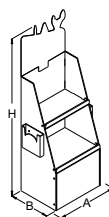

	A	B	H		
621018	670	430	1680	5600	

980E

Стенд металлический для ножниц по металлу

- материал: листовая сталь
- покрыт лаком без добавок кадмия и свинца

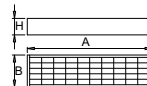
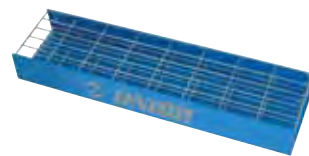

	A	B	H		
611898	530	136	63	1188	

980F

Стенд металлический для зубил и пробойников

- материал: листовая сталь
- покрыт лаком без добавок кадмия и свинца

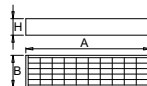

	A	B	H		
612211	410	110	78	1267	

980G

Стенд металлический для зубил

- материал: листовая сталь
- покрыт лаком без добавок кадмия и свинца

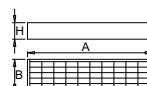

	A	B	H		
612212	530	136	63	821	

**980P2**

**Стенд металлический для съёмников с двумя захватами**

- материал: листовая сталь
- покрыт лаком без добавок кадмия и свинца



	A	B	H		
612653	240	200	430	2179	

**981PBS1**

**Пластиковый кейс для торцевых головок**



	A	B	H		
621620	197	167	35	140	

**981PBM2**

**Пластиковый кейс для торцевых головок**



	A	B	H		
619769	307	260	74	420	

**980P2S**

**Стенд металлический для съёмников с двумя сдвижными захватами**

- материал: листовая сталь
- покрыт лаком без добавок кадмия и свинца



	A	B	H		
615083	240	250	430	2179	

**981PBM1**

**Пластиковый кейс для торцевых головок**

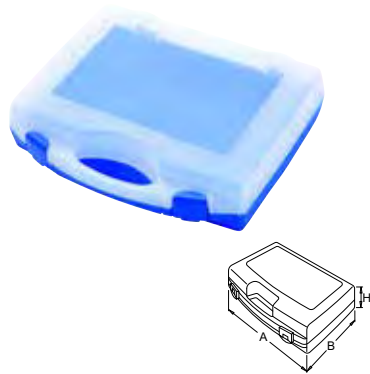

	A	B	H		
619768	197	167	47	152	

**981PBS3**

**Пластиковый кейс для торцевых головок**

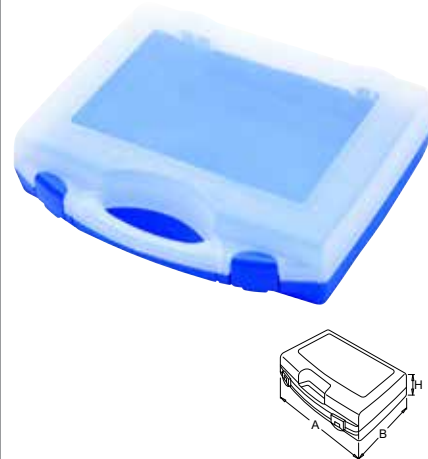

	A	B	H		
621622	346	292	62	510	

**980P3A**

**Стенд металлический для съёмников с тремя захватами**



	A	B	H		
622675	283	329	428	3500	

**981PBS2**

**Пластиковый кейс для торцевых головок**



	A	B	H		
621621	307	260	55	380	

**981PBM3**

**Пластиковый кейс для торцевых головок**



	A	B	H		
619770	346	292	83	568	

981PB4

Пластиковый кейс для торцевых головок

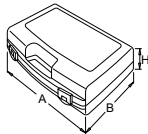

	A	B	H		
619771	393	331	95	771	

981PBS5

Пластиковый кейс для торцевых головок

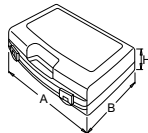
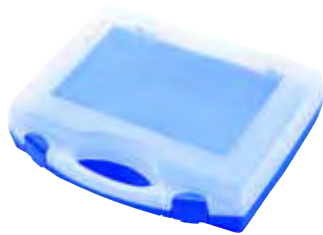

	A	B	H		
621618	244	207	44	290	

981PBM5

Пластиковый кейс для торцевых головок

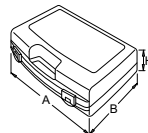
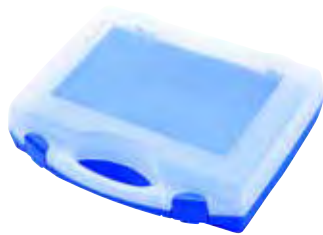

	A	B	H		
621619	244	207	59	240	

982PB1

Пластиковый кейс для бит, малый

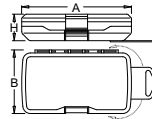

	A	B	H		
621425	145	85	30	76	

982PB2

Пластиковый кейс для бит, большой

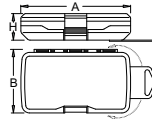

	A	B	H		
621426	145	85	40	92	

917

Пластиковый ящик для инструмента

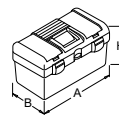

	№	A	B	H		
619765	A	514	280	260	1930	
619766	B	406	252	244	1540	
619767	C	394	215	195	920	



1100

**Сумка большая инструментальная**

- *Материал: полиэстер 600D*
- *Каркас квадратной формы придаёт сумке устойчивость и предохраняет от случайного рассыпания инструмента.*
- *Внутренние карманы для инструментов обеспечивают порядок внутри сумки.*
- *Сверхпрочная ручка эргономичной формы из пористого материала (пена) со стальным сердечником позволяет осуществлять подъём более удобным и безопасным способом.*
- *Части, изготовленные из нержавеющей стали, не пачкают, не ржавеют. Наружный материал является основой привлекательности, а функциональные возможности усилены элементами из нержавеющей стали.*
- *Прочные заклёпки; клёпка - для действительно высокой прочности. Все места, склонные к повышенному повреждению, укреплены заклёпками со шляпками.*
- *Вы можете с удобством располагать инструменты в сумке.*
- *Открытая конструкция для быстрого доступа к инструменту.*

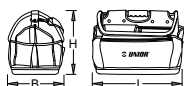

	L	B	H		
620585	530	360	355	2447	

1102

**Поясная сумка**

- *Материал: полиэстер 600D*
- *Боковые держатели из нержавеющей стали удерживают молоток под удобным углом; являются новым решением и позволяют легко размещать молоток, не глядя на держатель.*
- *Металлическая скоба удерживает любые рулетки.*
- *Кожаный карман для размещения ножа.*
- *Универсальные инструментальные петли удерживают большие инструменты так, что они всегда под рукой, когда необходимы.*
- *Части, изготовленные из нержавеющей стали, не пачкают, не ржавеют. Наружный материал является основой привлекательности, а функциональные возможности усилены элементами из нержавеющей стали.*
- *Прочные заклёпки; клёпка - для действительно высокой прочности. Все места, склонные к повышенному повреждению, укреплены заклёпками со шляпками.*

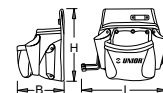

	L	B	H		
620587	315	195	260	496	

1101

**Сумка малая инструментальная**

- *Материал: полиэстер 600D*
- *Открытая конструкция для быстрого доступа к инструменту.*
- *Широкий основной карман вмещает много инструментов.*
- *Резиновое водонепроницаемое днище для максимальной защиты инструмента.*
- *Крючок на цепочке длиной 13,5 см обеспечивает свободный вход (подвешивание) изоляционной ленты или бухты провода. Разработан для переноски одной и более изолянт. Можно использовать для различного типа маленьких инструментов или деталей с внутренним отверстием.*
- *Металлическая скоба удерживает любые рулетки.*
- *Части, изготовленные из нержавеющей стали, не пачкают, не ржавеют. Наружный материал является основой привлекательности, и функциональные возможности усилены элементами из нержавеющей стали.*
- *Прочные заклёпки; клёпка - для действительно высокой прочности. Все места, склонные к повышенному повреждению, укреплены заклёпками со шляпками.*
- *Регулируемый по длине наплечный ремень делает подъём более удобным.*
- *Резиновая ручка для удобной переноски.*



	L	B	H		
620586	340	210	300	980	

1103

**Комплект из трёх поясных сумок**

- *Материал: полиэстер 600D*
- *Профессиональное решение для плотников и строителей. Пять удобных карманов для размещения большинства инструментов.*
- *Легко подгоняемый, удобный пояс из нейлона с 40-миллиметровой полипропиленовой быстрораскрываемой пряжкой.*
- *Прочные заклёпки; клёпка - для действительно высокой прочности. Все места, склонные к повышенному повреждению, укреплены заклёпками со шляпками.*
- *Карманы для отвёрток, сделанные из натуральной кожи, обеспечивают удобное хранение.*
- *Боковые держатели из нержавеющей стали удерживают молоток под удобным углом; являются новым решением и позволяют легко размещать молоток, не глядя на держатель.*
- *Металлическая скоба удерживает любые рулетки.*

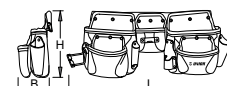

	L	B	H		
620588	675	150	250	825	

1104

**Ремень поясной быстроръёмный**

- *Материал: полиэстер 600D*
- *Подбит воздухопроницаемым материалом с трёхмерной ячеистой сеткой для дополнительного комфорта при ношении тяжёлого инструмента.*
- *Разработан для того, чтобы подвешивать любую сумку Unior или кобуру.*
- *С прочной полипропиленовой пряжкой шириной 40 мм, способной легко открываться. Конструкция пряжки разработана для предотвращения случайного раскрытия.*
- *Криволинейный профиль для лучшей подгонки.*



	L	H		
620589	1300	60	201	



1105

**Наколенники**

- *Материал: полиэстер 600D*
- *Гибкие лёгкие наколенники, изготовленные из противоскользящего материала, который контактирует с полом. Идеальны для большинства применений, включая общестроительные работы.*
- *Дополнительная воздухопроницаемая подкладка с трёхмерной ячеистой сеткой обеспечивает максимальное пружинящее действие для комфортной работы весь день.*
- *Один размер для всех. Ремни, сделанные из эластичного материала с застёжкой на липучке, легко приспособить к размеру вашего колена.*
- *Максимальный комфорт.*



	L	B	H		
620590	180	90	210	215	

909

**Сумка электрика**



	A	B	H		
601939	420	140	320	2400	

909/1

**Сумка электрика**



	A	B	H		
602552	350	110	300	1542	

995D, 995DL, 995D1, 995D1L

**Стенд торговый с перфорацией**

- *материал: перфорированный стальной лист*
- *покрыт лаком без добавок кадмия и свинца*
- *со 100 крючками*

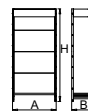
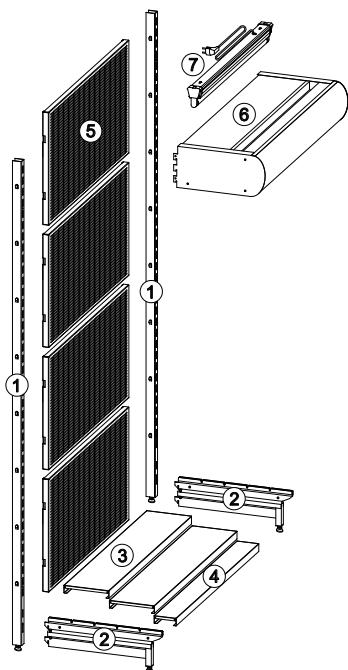

	A	B	H			1	2	3	4	5	6	7
995D	Стенд торговый с перфорацией											
616506	950	560	2200	38200	<input checked="" type="checkbox"/>	2	2	2	1	4	1	
995DL	Стенд торговый с перфорацией и освещением											
616508	950	560	2200	54000	<input checked="" type="checkbox"/>	2	2	2	1	4	1	1
995D1	Дополнительный стенд торговый с перфорацией											
616507	935	560	2200	31800	<input checked="" type="checkbox"/>	1	1	2	1	4	1	
995D1L	Дополнительный стенд торговый с перфорацией и освещением											
616509	935	560	2200	32800	<input checked="" type="checkbox"/>	1	1	2	1	4	1	1

## 995DNL, 995DN1, 995DN1L

## Стенд торговый с перфорацией и подсветкой

- с двумя отделяемыми поддерживающими ножками-стойками
- материал: перфорированный стальной лист
- покрыт лаком без добавок кадмия и свинца
- со 100 крючками

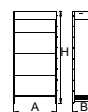
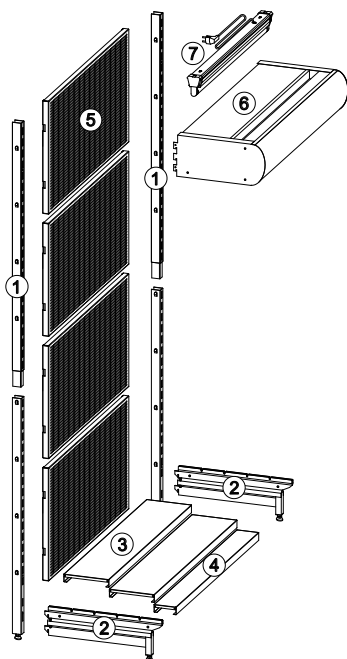

	Barcode	A	B	C	Weight	1	2	3	4	5	6	7	
<b>995DNL</b>	Стенд торговый с перфорацией и подсветкой												
<b>620570</b>		950	560	2200	55500	<input checked="" type="checkbox"/>	2	2	2	1	4	1	1
<b>995DN1</b>	Стенд торговый с перфорацией												
<b>620571</b>		935	560	2200	31800	<input checked="" type="checkbox"/>	1	1	2	1	4	1	
<b>995DN1L</b>	Дополнительный стенд торговый с перфорацией и подсветкой												
<b>620572</b>		935	560	2200	48400	<input checked="" type="checkbox"/>	1	1	2	1	4	1	1

## 995VDN, 995VDNL, 995ZDN, 995ZDNL

## Стенд торговый угловой с перфорацией

- с двумя отделяемыми поддерживающими ножками-стойками
- материал: перфорированный стальной лист
- покрыт лаком без добавок кадмия и свинца
- со 100 крючками

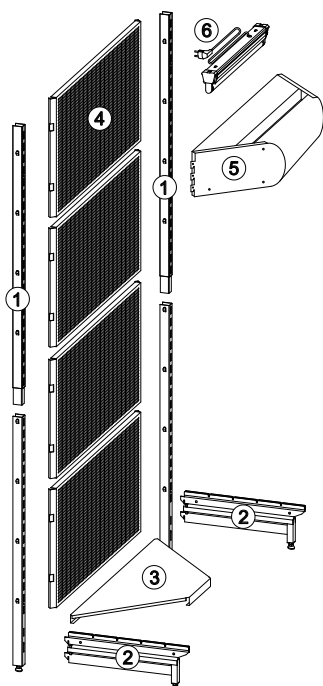

	Barcode	A	B	H	Weight	1	2	3	4	5	6	
<b>995VDN</b>	Стенд торговый угловой с перфорацией											
<b>620573</b>		1070	410	2200	50000	<input checked="" type="checkbox"/>	2	2	1	4	1	
<b>995VDNL</b>	Стенд торговый угловой с перфорацией и подсветкой											
<b>620574</b>		1070	410	2200	46000	<input checked="" type="checkbox"/>	2	2	1	4	1	1
<b>995ZDN</b>	Стенд торговый угловой концевой дополнительный с перфорацией											
<b>620575</b>		1050	410	2200	40500	<input checked="" type="checkbox"/>	1	1	1	4	1	
<b>995ZDNL</b>	Стенд торговый угловой концевой дополнительный с перфорацией и подсветкой											
<b>620576</b>		1050	410	2200	42400	<input checked="" type="checkbox"/>	1	1	1	4	1	1

995VD, 995VD1, 995VDL, 995VD1L, 995ZD, 995ZDL

**Стенд торговый угловой с перфорацией**

- материал: перфорированный стальной лист
- покрыт лаком без добавок кадмия и свинца
- со 100 крючками
- стоящий самостоятельно
- используется для связи двух стендов под углом 90°

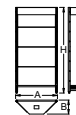
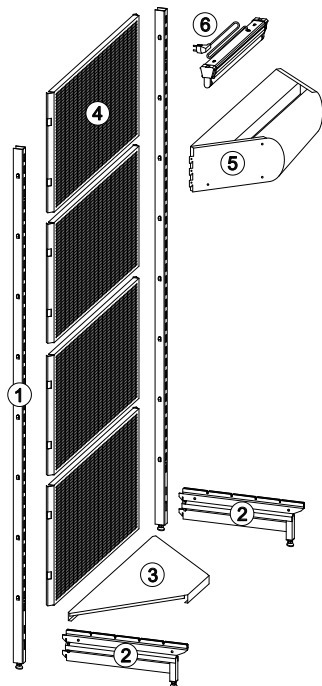

	A	B	H		1	2	3	4	5	6
<b>995VD</b>	Стенд торговый угловой с перфорацией									
<b>617809</b>	1070	410	2200	4560	X	2	2	1	4	1
<b>995VDL</b>	Стенд торговый угловой с перфорацией и подсветкой									
<b>617810</b>	1070	410	2200	46900	X	2	2	1	4	1
<b>995VD1</b>	Стенд торговый угловой дополнительный с перфорацией									
<b>617811</b>	1030	410	2200	32000	X		1	4	1	
<b>995VD1L</b>	Стенд торговый угловой дополнительный с перфорацией и освещением									
<b>617812</b>	1030	410	2200	33300	X		1	4	1	1
<b>995ZD</b>	Стенд торговый угловой дополнительный концевой с перфорацией									
<b>617813</b>	1050	410	2200	38800	X	1	1	1	4	1
<b>995ZDL</b>	Стенд торговый угловой дополнительный концевой с перфорацией и освещением									
<b>617814</b>	1050	410	2200	40100	X	1	1	1	4	1

**995CH**

**Держатель для полок подвесных**

- материал: листовая сталь
- для использования со стендом торговым 995C, 995D, 995E
- для полок арт. 995CP1, 995CP2
- покрыт лаком без добавок кадмия и свинца

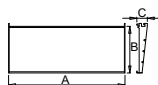

	A	B	C			
<b>616621</b>	950	410	90		3314	K

**995CP1**

**Полка подвесная под отвёртки**

- материал: листовая сталь
- для использования с держателем арт. 995CH
- покрыта лаком без добавок кадмия и свинца

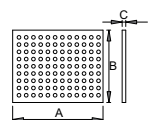

	A	B	C			
<b>616622</b>	475	410	20		3227	K

**995CP2**

**Полка подвесная под головок торцевых 1/2" и 1/4"**

- материал: листовая сталь
- для использования с держателем арт. 995CH
- покрыта лаком без добавок кадмия и свинца



	A	B	C			
<b>616623</b>	950	410	20		6200	K

**995CP3**

**Полка для арт. 995**

- материал: листовая сталь
- покрыта лаком без добавок кадмия и свинца

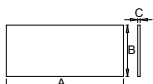

	A	B	C			
<b>616624</b>	950	410	20		3658	K

**995.2A**

**Отделяемая поддерживающая ножка-стойка для стенда торгового**



	A	B	C			
<b>620560</b>	2180	41	41		4670	K

## 995MD

## Модульный кронштейн для стенда

- материал: листовая сталь
- для использования со стендом торговым 995C, 995D, 995E
- покрыт лаком без добавок кадмия и свинца

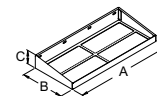
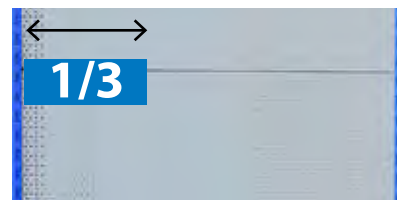

1

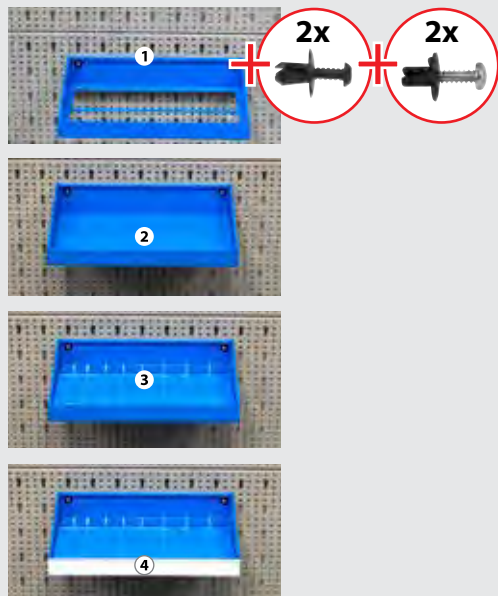

	Barcode	A	B	C	Hand	Person	Bin
1	995.0MD	Модульный кронштейн для стенда					
	621484	320	215	63	1	759	K
2	995.1MD	Днище для модульного кронштейна					
	621485	320	215	63	1	405	K
3	995.6MD7	Комплект из двух разделителей гребённых с пятью разделителями					
	621491				7	122	E
4	995.2MD	Держатель этикеток					
	621486	315	45		1	60	E
<b>Запасные части</b>							
	995.3MD5,5	Шпилька резьбовая			Ø		
	621487		5,5			2,8	V
	995.3MD6,5	Шпилька резьбовая					
	621488		6,5			1,6	V
	995.5MD5	Комплект из пяти разделителей			L		
	621490				5	100	E
	995.4MD2	Комплект из двух разделителей гребённых					
	621489		314		2	60	E

2

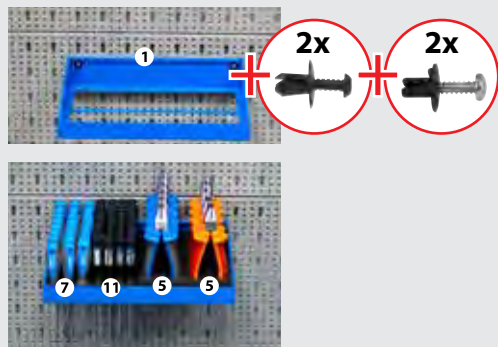

	Barcode	A	B	C	Hand	Person	Bin
1	995.0MD	Модульный кронштейн для стенда					
	621484	320	215	63	1	759	K
4	995.2MD	Держатель этикеток					
	621486	315	45			60	E
5	995.7MDSOSPLIP6	SOS ложемент для плоскогубцев					
	623150					40	E
6	995.7MDSOSWP6	SOS ложемент для клещей переставных					
	623149					40	E
7	995.7MDSOS85P24	SOS ложемент для отвёрток					
	621492					30	E
8	995.7MDSOS100P12	SOS ложемент для отвёрток					
	621493					28	E
9	995.7MDSOS110P12	SOS ложемент для отвёрток					
	621494					30	E
10	995.7MDSOS120P10	SOS ложемент для отвёрток					
	621495					27	E
11	995.7MDSOSEP40	SOS ложемент для отвёрток для точной механики					
	621496					29	E
<b>Запасные части</b>							
	995.3MD5,5	Шпилька резьбовая			Ø		
	621487		5,5			2,8	V
	995.3MD6,5	Шпилька резьбовая					
	621488		6,5			1,6	V

расшифровка артикула: 995.7MDSOS85P24

995.7MD	основной артикул
SOS	ложемент
85	длина рукоятки отвёртки, мм (разница размеров L-C)
P24	количество инструментов в ложементе
E	отвёртка для точной механики
W	клещи переставные, размер 240 (447/1HPP, 449/1PYTHON, 442/1HYPO, 445/1BI)
PLI	стандартные плоскогубцы, размер 160 и 180 мм (406/1BI, 461/1BI, ..)



995MD

Модульный кронштейн для стенда

- материал: листовая сталь
- для использования со стендом торговым 995C, 995D, 995E
- покрыт лаком без добавок кадмия и свинца

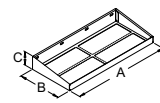
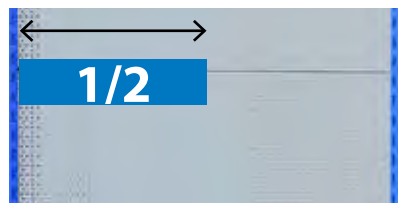

1

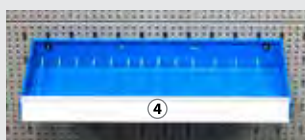
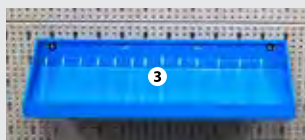
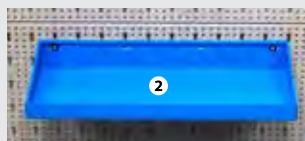

	Barcode	A	B	C	Hand	Person	Bin		
1	995.0MD1	Модульный кронштейн для стенда							
	621607	480	215	63	1	994	K		
2	995.1MD1	Днище для модульного кронштейна							
	621609	472	207	1.5	1	641	K		
3	995.61MD12	Комплект из двух разделителей гребённых с 10 разделителями							
	621614				12	250	E		
4	995.2MD1	Держатель этикеток							
	621611	475	45		1	75	E		
<b>Запасные части</b>									
	995.3MD5,5	Шпилька резьбовая				Ø	Person	Bin	
	621487		5,5			2,8	V		
	995.3MD6,5	Шпилька резьбовая					Person	Bin	
	621488		6,5			1,6	V		
	995.5MD5	Комплект из пяти разделителей				L	Hand	Person	Bin
	621490				5	100	E		
	995.41MD2	Комплект из двух разделителей гребённых							
	621613		470		2	70	E		

2



	Barcode	A	B	C	Hand	Person	Bin	
1	995.0MD1	Модульный кронштейн для стенда						
	621607	480	215	63	1	994	K	
4	995.2MD1	Держатель этикеток						
	621611	475	45		1	75	E	
5	995.7MDSOSPLIP6	SOS ложемент для плоскогубцев						
	623150					40	E	
6	995.7MDSOSWP6	SOS ложемент для клещей переставных						
	623149					40	E	
7	995.7MDSOS85P24	SOS ложемент для отвёрток						
	621492					30	E	
8	995.7MDSOS100P12	SOS ложемент для отвёрток						
	621493					28	E	
9	995.7MDSOS110P12	SOS ложемент для отвёрток						
	621494					30	E	
10	995.7MDSOS120P10	SOS ложемент для отвёрток						
	621495					27	E	
11	995.7MDSOSEP40	SOS ложемент для отвёрток для точной механики						
	621496					29	E	
<b>Запасные части</b>								
	995.3MD5,5	Шпилька резьбовая				Ø	Person	Bin
	621487		5,5			2,8	V	
	995.3MD6,5	Шпилька резьбовая					Person	Bin
	621488		6,5			1,6	V	

расшифровка артикула: 995.7MDSOS85P24

995.7MD	основной артикул
SOS	ложемент
85	длина рукоятки отвёртки, мм (разница размеров L-C)
P24	количество инструментов в ложементе
E	отвёртка для точной механики
W	клещи переставные, размер 240 (447/1HPP, 449/1PYTHON, 442/1HYPO, 445/1BI)
PLI	стандартные плоскогубцы, размер 160 и 180 мм (406/1BI, 461/1BI, ..)

## 995MD

## Модульный кронштейн для стенда

- материал: листовая сталь
- для использования со стендом торговым 995C, 995D, 995E
- покрыт лаком без добавок кадмия и свинца

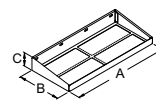

1

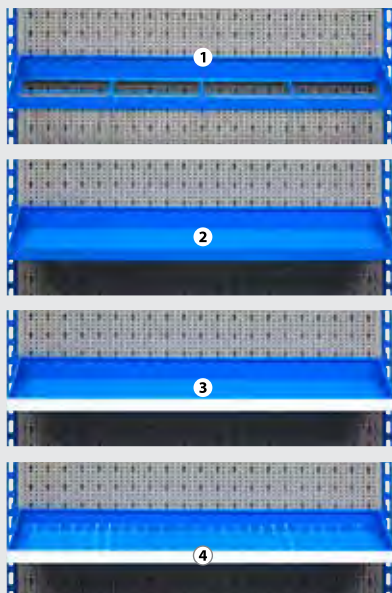

	Barcode	A	B	C	Hand	Person	Truck
<b>1</b>	<b>995.0MD2</b>	Модульный кронштейн для стенда					
	<b>621608</b>	960	215	63	1	2128	K
<b>2</b>	<b>995.1MD2</b>	Днище для модульного кронштейна					
	<b>621610</b>	944	207	1.5	1	1285	K
<b>3</b>	<b>995.62MD24</b>	Набор из четырёх разделителей гребёноччатых с 20 разделителями					
	<b>623203</b>				24	50	E
<b>4</b>	<b>995.2MD2</b>	Держатель этикеток					
	<b>621612</b>	950	45		1	150	E
<b>Запасные части</b>							
	<b>995.5MD5</b>	L			Hand	Person	Truck
	<b>621490</b>				5	100	V
	<b>995.41MD2</b>	Комплект из двух разделителей гребёноччатых					
	<b>621489</b>		314		2	70	/

2

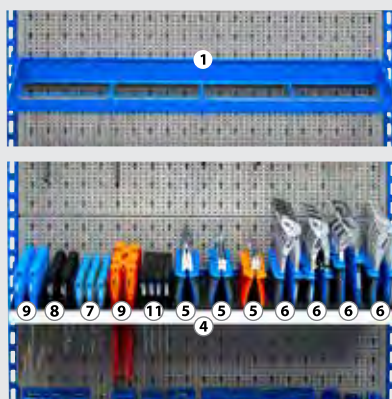

	Barcode	A	B	C	Hand	Person	Truck
<b>1</b>	<b>995.0MD2</b>	Модульный кронштейн для стенда					
	<b>621608</b>	960	215	63	1	2128	K
<b>4</b>	<b>995.2MD2</b>	Держатель этикеток					
	<b>621612</b>	950	45		1	150	E
<b>5</b>	<b>995.7MDSOSPLIP6</b>	SOS ложемент для плоскогубцев					
	<b>623150</b>					40	E
<b>6</b>	<b>995.7MDSOSWP6</b>	SOS ложемент для клещей переставных					
	<b>623149</b>					40	E
<b>7</b>	<b>995.7MDSOS85P24</b>	SOS ложемент для отвёрток					
	<b>621492</b>					30	E
<b>8</b>	<b>995.7MDSOS100P12</b>	SOS ложемент для отвёрток					
	<b>621493</b>					28	E
<b>9</b>	<b>995.7MDSOS110P12</b>	SOS ложемент для отвёрток					
	<b>621494</b>					30	E
<b>10</b>	<b>995.7MDSOS120P10</b>	SOS ложемент для отвёрток					
	<b>621495</b>					27	E
<b>11</b>	<b>995.7MDSOSEP40</b>	SOS ложемент для отвёрток для точной механики					
	<b>621496</b>					29	E

## расшифровка артикула: 995.7MDSOS85P24

<b>995.7MD</b>	основной артикул
<b>SOS</b>	ложемент
<b>85</b>	длина рукоятки отвёртки, мм (разница размеров L-C)
<b>P24</b>	количество инструментов в ложементе
<b>E</b>	отвёртка для точной механики
<b>W</b>	клещи переставные, размер 240 (447/1HPP, 449/1PYTHON, 442/1HYPO, 445/1BI)
<b>PLI</b>	стандартные плоскогубцы, размер 160 и 180 мм (406/1BI, 461/1BI, ..)

997.1

**Крючок навесной**

- для стендов, демонстрационных панелей, шкафов инструментальных
- возможность закрепления крючков в необходимых местах
- хромированный

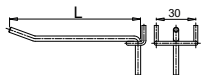

Barcode	L	D	Weight	Material
609478	35	4	20	✓
609479	50	4	21	✓
609480	80	4	15	✓
609447	100	4	16	✓
610559	150	4	30	✓
610560	200	4	37	✓

996/2

**Панель демонстрационная**

- материал: перфорированный стальной лист
- предназначена для подвешивания различного ручного инструмента на крючки соответствующего типа
- возможность длительной фиксации крючков
- удобная система развешивания инструмента
- возможность комбинирования инструментальных панелей различных размеров

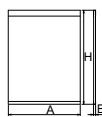

Barcode	A	B	H	Weight	Material
605114	900	22	972	10000	К

997.2

**Аксессуары к панели демонстрационной**

- металлическая стойка для отвёрток 2 шт., металлическая стойка для зубил 1 шт., металлические крючки для молотков 4 шт., металлическая подставка для гаечных ключей 1 шт., металлическая подставка для напильников 1 шт., металлический крючок для свёрл 1 шт., крючки 5 шт.

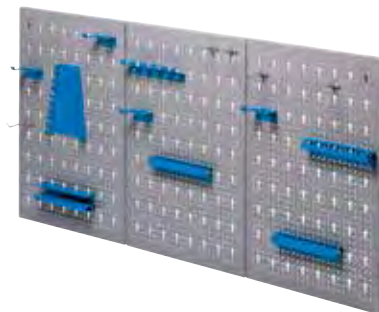

Barcode	Weight	Material
610453	845	К

997.3

**Крючок с ценовым держателем**

- для стендов, демонстрационных панелей, шкафов инструментальных
- возможность закрепления крючков в необходимых местах
- хромированный

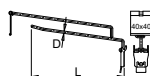

Barcode	L	D	Weight	Material
617085	150	5	50	Е

997

**Панель демонстрационная**

- материал: перфорированный стальной лист
- предназначена для подвешивания различного ручного инструмента на крючки соответствующего типа
- удобная система развешивания инструмента
- возможность длительной фиксации крючков
- возможность комбинирования инструментальных панелей различных размеров
- с комплектом арт. 997.2

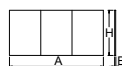
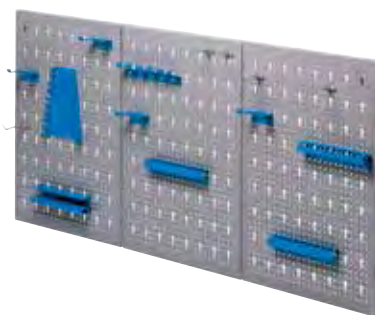

Barcode	A	B	H	Weight	Material
607154	1192	20	595	5000	К

998A

**Стенд торговый передвижной**

- материал: перфорированный стальной лист
- покрыт лаком без добавок кадмия и свинца

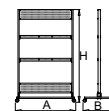

Barcode	A	B	H	Weight	Material
616514	1000	570	1590	25400	К



998B

Стенд торговый передвижной с цельной стенкой

- материал: перфорированный стальной лист
- покрыт лаком без добавок кадмия и свинца

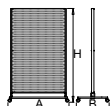

616515	A	B	H	Icon	Icon
1000	570	1590	40000		

998C

Стенд торговый передвижной с центральной полкой

- материал: перфорированный стальной лист
- покрыт лаком без добавок кадмия и свинца

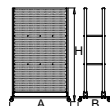

617076	A	B	H	Icon	Icon
1000	570	1590	52600		

998.1A

Кронштейн узкий для арт. 998A

- материал: перфорированный стальной лист
- покрыт лаком без добавок кадмия и свинца



616516	A	B	C	Icon	Icon
890	47	18	1788		

998.2A

Кронштейн широкий для арт. 998A

- материал: перфорированный стальной лист
- покрыт лаком без добавок кадмия и свинца



616517	A	B	C	Icon	Icon
890	167	18	3947		



998.3

Стойка для арт. 998B

- материал: листовая сталь
- покрыта лаком без добавок кадмия и свинца



616519	A	B	C	Icon	Icon
1500	40	20	2000		

998.4

Дополнительная полка для арт. 998C

- материал: листовая сталь
- покрыта лаком без добавок кадмия и свинца



616520	A	B	C	Icon	Icon
904	397	20	3658		